



3D Ready



# Digital HD PVR-decoder

MPEG2 / MPEG4

## Innhold

1. Kom i gang på 1-2-3	3	5. Hverdagsbruk	19	8. Innstillinger	39
1 – Tilkoblinger	5	Favorittlister	22	Innstillingsmenyen	40
2 – Installasjon	6	Foreldrekontroll	23	Brukerinnstillinger	41
3 – Bruk	6	Dekoderlås	24	Visningsinnstillinger	41
		Endre PIN-kode	24	Opptaksinnstillinger	42
2. Produktbeskrivelse	7	TV-guide	25	Språkinnstillinger	43
Sikkerhetsinstruksjoner	8	Skjermbasert hjelp	26	Dekoderinnstillinger	44
Produktbeskrivelse	9			TV-innstillinger	44
				Lyddinnstillinger	44
3. Tilkoblinger	11	6. My TV og opptak	27	Installasjon	45
Koble til parabol	12	My TV	28	Kanalsøk	45
Koble til tv	13	Tidsforskyvning	29	Softwareoppdatering	45
Koble til lyd	14	Ta opp programmer	30	Fabrikkinnstillinger	46
Koble til GO-tjenesten	14			Nettverkskonfigurasjon	46
4. Installasjon	15	7. GO & WiMP	33		
		GO	34	9. Teknisk informasjon	47
		Koble til GO-tjenesten	34	Feilsøking	48
		Leie film	36	Ikonoversikt	51
		WiMP	37	Ordliste	53

**Kom i gang på 1-2-3**



Kontroller at esken inneholder alle komponentene.

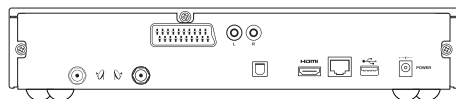

Dekoder



Fjernkontroll



Strømforsyning



Batterier

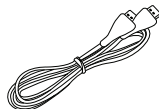

HDMI-kabel

HD-dekoderen gir langt bedre bilde- og lyd kvalitet for programmer som er tatt opp i HD. Takket være den innebygde harddisken kan du ta opp tv-programmer og bruke funksjonen for tidsforskyvning.

## Opptak

Programmer blir tatt opp på den interne harddisken på 500 GB. Den har en lagringskapasitet på ca. 80/240 (HD/SD) timer med tv-programmer. Du kan enkelt planlegge opptak via tv-guiden eller kanalbanneret.

## Tidsforskyvning

Når du ser på et direktesendt program, blir det automatisk tatt opp på harddisken. Dermed kan du pause programmet, hente deg en kopp kaffe og så starte programmet igjen, uten å gå glipp av et eneste sekund.

## HDTV

HDTV (High Definition Television) er en standard for digital kringkasting som gir bedre bilde- og lyd kvalitet sammenlignet med tidligere teknologi. For å kunne se HD-programmer i HD-kvalitet må du ha en tv som støtter HD. Slike tv-er er merket «HD Ready» (HD-klar) eller «Full HD». Se tv-ens brukermanual hvis du er usikker på om din tv er HD-klar.

# 1 Tilkoblinger

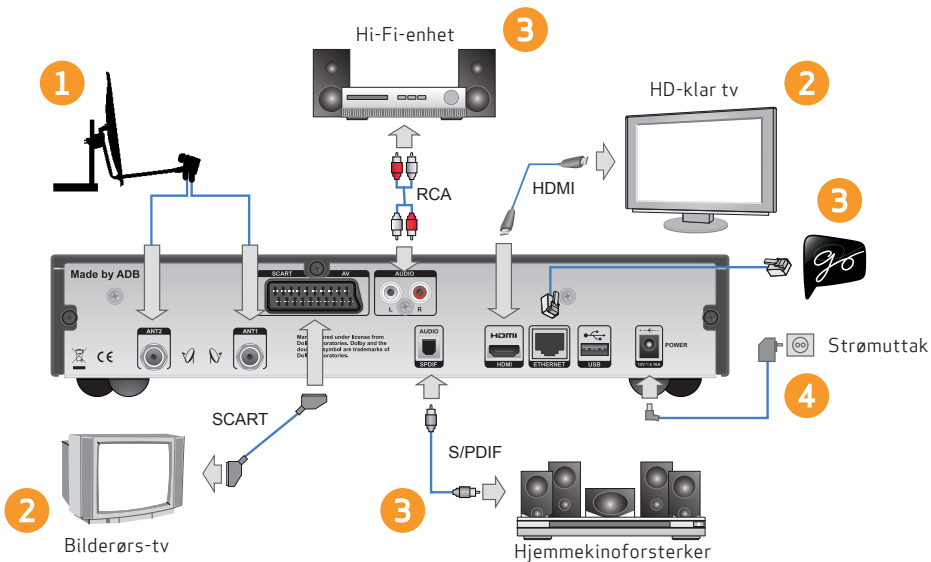

Plugg i alle kabler før du kobler dekoderen til strømnettaket. På samme måte må du alltid koble dekoderen fra strømnettaket før du kobler til eller fra dekoderen.

1. Koble til parabolantennekablene.
2. Koble dekoderen til din HD-klare tv via HDMI. Hvis du har en eldre tv, kobler du til SCART isteden.
3. Du kan også koble til underholdningstjenesten GO og hjemmekino- eller Hi-Fi-utstyr.

4. Til slutt kobler du strømforsyningen fra 12 V-kontakten på dekoderen til strømnettaket.

Nå kan du slå på dekoderen og tv-en. Velg riktig signallinngang på tv-en for å se tv-bildet via dekoderen. Hvis du har problemer med å finne rett signallinngang, må du slå opp i tv-ens brukermanual.



## 2

## Installasjon

1. Vent til velkomstbildet vises på tv-en.
2. Velkomstbildet vises etter noen sekunder (opptil ett minutt). Hvis det ikke vises og du har koblet til dekoderen med HDMI-kabel, kan det bety at tv-en ikke støtter digital kopibeskyttelse (HDCP), og du må da bruke en SCART-kabel i stedet. Det kan også bety at koblingene ikke er ordentlig tilsluttet eller at du har valgt feil signalinngang på tv-en. Dobbeltsjekk dette før du bytter til en SCART-kabel.
3. Velg **Automatisk installasjon**.
2. Kanalsøket starter automatisk. Når søket er fullført, får du oppgitt hvor mange kanaler som ble funnet.

### Skjermbasert hjelp





Når  vises på skjermen, kan du trykke på  for å vise hjelp til valgt funksjon.

## 3



## Bruk

### Skifte kanal

Du kan skifte kanal på flere måter:

- Trykk på talltaster på fjernkontrollen.
- Trykk på **P+/P-**.
- Når kanalbanneret vises, trykker du på **opp/ned** for å se hva som vises på den valgte kanalen, og deretter trykker du på  for å skifte til denne kanalen.
- Trykk på  for å åpne kanallisten. Velg kanal (med **opp/ ned**), og trykk deretter på  for å skifte til denne kanalen.

### Kanalbanner

- Når du trykker på , vises kanalbanneret.
- Når du trykker på  to ganger, vises ytterligere informasjon om det valgte programmet.
- Kanalbanneret viser informasjon om kanalnavn og -nummer, gjeldende og neste program samt informasjonssikoner.

### Opptak

Start opptak fra en kanal ved å trykke på  på fjernkontrollen. Du finner mer informasjon under «My TV og opptaksmuligheter» på side 27.

# Produktbeskrivelse

2

# Sikkerhetsinstruksjoner

Denne digitale dekoderen er produsert i henhold til internasjonale sikkerhetsstandarder. Visse sikkerhetsforholdsregler må imidlertid følges for å sikre trygg og pålitelig bruk av enheten.

Følg retningslinjene nedenfor for å unngå elektrisk støt.

Dekoderen har en ekstern strømforsyning som støtter inngangsspenninger fra 100 til 240 V, 50/60 Hz. Påse at strømledningen kobles til et standard strømuttak. Husk at kontakt med strøm kan være dødelig.

Kontroller at alle kabler, også strømledningen, er koblet forskriftsmessig til dekoderen før du kobler dekoderen til strømuttaket. På samme måte må du alltid koble dekoderen fra strømuttaket før du kobler kabler til eller fra dekoderen.

Gjør aldri noe forsøk på å reparere eller modifisere dekoderen selv. Du risikerer alvorlig elektrisk støt hvis du prøver å åpne kabinettet.

Vær ekstremt forsiktig hvis dekoderen blir våt. Trekk øyeblikkelig ut strømledningen.



Du risikerer alvorlig og mulig livsfarlig elektrisk støt hvis du tar av dekselet på dekoderen.

## Gjør følgende

- Hvis en gjenstand kommer inn i kabinettet, må du koble fra dekoderen og få den undersøkt av en kvalifisert tekniker.
- Pass på at det er tilstrekkelig luftsirkulering rundt enheten for å unngå indre varmeutvikling. Ikke plasser enheten ved siden av en radiator eller annen varmekilde. Kontroller at lufteventilene ikke er blokkert.

## Ikke gjør følgende

- Ikke la dekoderen bli utsatt for ekstreme temperaturer, direkte sollys eller høy fuktighet.
- Ikke plasser gjenstander oppå dekoderen, da det kan forhindre luftsirkulasjonen.
- Ikke plasser dekoderen på tekstilunderlag, tepper eller andre brannfarlige materialer.



# Produktbeskrivelse



## 1. Programkortleser (under dekselet)

Programkortleseren er plassert under dekselet. Skyv kortet forsiktig inn i sporet. Brikken på kortet skal vende ned.

## 2. Display

I bruksmodus viser displayet gjeldende kanalnavn og -nummer, og i standbymodus vises dato og klokkeslett.

## 3. Ikoner

Ikonene viser dekoderens gjeldende status. Du finner mer informasjon om ikonene på side 51.

## 4. Knapper

EPG – åpner/lukker tv-guiden.

REC – starter direkteopptak.

RES – endrer utgangsopløsning.

PILER – navigerer gjennom menysystemet.

OK – bekrefter valg.

AV/PÅ – setter dekoderen vekselvis i standbymodus og bruksmodus.

# Fjernkontroll



Slår dekoderen på/av.



Tast inn kanalnummer eller tall/bokstaver i andre funksjoner, som f.eks. PIN-kode. Standard PIN-kode er 1234.



Går tilbake til forrige skjerm, skifter til forrige kanal eller lukker kanalbanneret.



Viser kanalbanner og utvidet informasjon for et valgt program. Åpner også hjelpevinduet der hvor hjelp er tilgjengelig.



Endrer volumnivå.



Skift fokus i fire retninger. Venstre pil tar deg tilbake til forrige skjerm i innstillingsvinduer.



Bekrefter valg eller viser en liste over kommandoer.



Skifter kanal.



Viser hovedmenyen.



Funksjonsknapper.



Spoler tilbake.



Spiller av / pauser.



Spoler fremover.



Går tilbake til siste kanal. Deretter lukkes alle vinduer.



Starter direkteopptak.



Stopper opptaket.



Åpner tv-guiden.



My TV – viser opptakslisten.



Starter GO-tjenesten.



Åpner tekst-tv, hvis tilgjengelig.



Innstillinger – for å endre lyd, undertekster og visningsformat for gjeldende kanal.



Mute – skru lyden av/på

# Tilkoblinger



Plugg i alle kabler før du kobler dekoderen til strømuttaket.

Kontroller at alle enhetene som skal kobles til dekoderen, er koblet fra strømuttaket før du kobler dem til dekoderen.

## Koble til parabol



1. Koble den første parabolantennekabelen til ANT1-inngangen på baksiden av dekoderen.
2. Koble den andre parabolantennekabelen til ANT2-inngangen, og kontroller at begge kablene er forskriftsmessig tilkoblet.

Vent med å koble til strømledningen til du har koblet til tv og lyd.



Plugg i alle kabler før du til slutt kobler dekoderen til strøm-uttaket. Kontroller at apparatene som skal kobles sammen (tv, hjemmekino osv.), er frakoblet strømmettet før du utfører tilkoblingene.

## Koble til tv

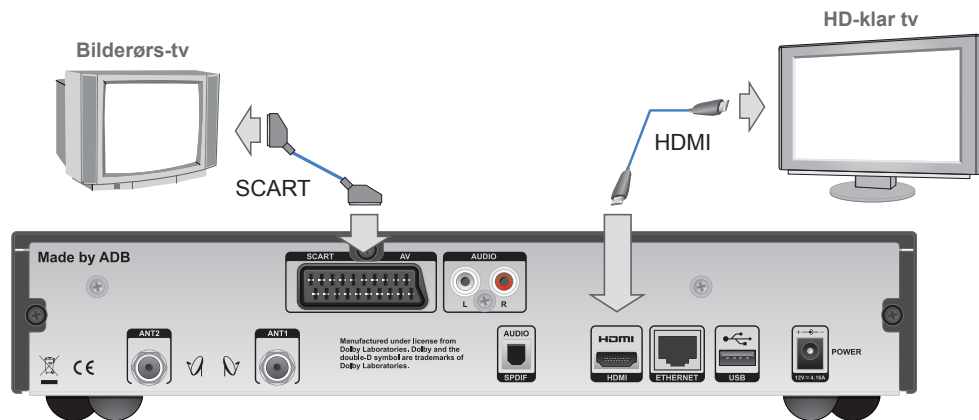

Hvis du ønsker å se på tv i HD-kvalitet, må du koble HDMI-kabelen mellom HDMI-kontakten på din digitale dekoder og HDMI-kontakten (HDCP-beskyttet) på tv-en.

Dekoderen finner automatisk den beste oppløsningen for din tv.

Hvis du ikke har en HD-klar tv, kobler du isteden en SCART-kabel mellom dekodere og tv-en.



Hvis dekoderen er tilkoblet med en SCART-kabel, må oppløsningen på dekodere settes til 576i. Hvis skjermoppløsningen er noe annet enn dette, vises ikke tv-bildet. Trykk RES-knappen på dekodere frontpanel gjentatte ganger, helt til dekodere bytter til 576i-modus og tv-bildet vises.

## Koble til lyd og GO

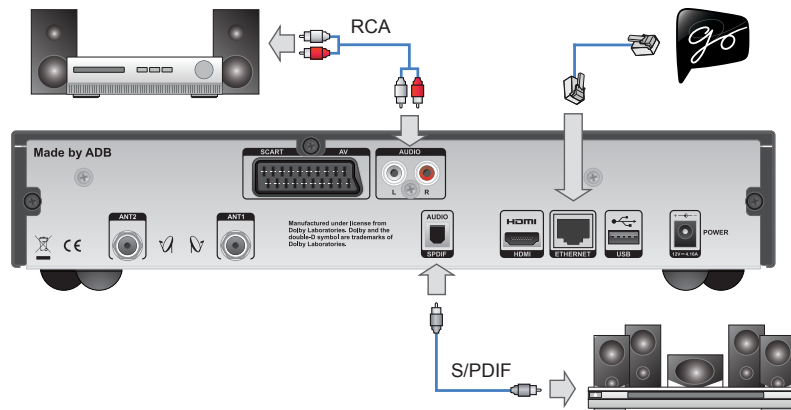

### Koble til Hi-Fi og hjemmekino

Du kobler dekoderen til et **Hi-Fi-system** med standard audiokabel. Koble høyre (R/rød) og venstre (L/hvit) lydutgang på dekoderen til AUX-inngangen på Hi-Fi-systemet. (Kabel følger ikke med.)

For å høre sendinger i Dolby Digital-lyd (som er tilgjengelig i noen kanaler), må du koble dekoderen til en **hjemmekinoforsterker** som er utstyrt med en S/PDIF-inngang.



Trykk så **MENU**, velg **Innstillinger**, **Dekoderinnstillinger** og **Lyddinnstillinger**. Sett Lyddinnstillinger til **Dolby Digital Plus**.

### Koble til GO-tjenesten

Koble dekoderen til Internett med en Ethernetkabel. Hvis du trenger kabel eller ønsker en trådløs løsning, kan du kjøpe dette hos din tv-/dataforhandler.

For å se film trenger du også en Internettshastighet på minimum 3 Mbps. (For HD-innhold: 5–10 Mbps.) Om du surfer eller laster ned fra nettet samtidig, vil hastigheten til tjenesten reduseres. Hastigheten kan også variere med nettverkstrafikken generelt.

Hvis du ønsker å endre ditt bredbåndsabonnement må du kontakte din Internettleverandør.

# Førstegangsinstallasjon

Når dekoderen er riktig koblet til, må du utføre en førstegangsinstallasjon.

Dette kapitlet beskriver hvordan du gjør dette.

Slå på dekoderen og tv-en.

Velg riktig signalinngang på din tv (f.eks. HDMI 1).

Se tv-håndboken hvis du er usikker.

Når dette er gjort riktig, vil det vises et velkomstbilde på skjermen.

# Førstegangsinstallasjon

## Velkomstbilde

Når du har koblet dekoderen til tv-en, plugges du i strømuttaket. Ordet TESTING vises i displayet på dekoderen. Etter en stund vises velkomstbildet.

Hvis du ikke kan se velkomstbildet, må du sjekke at du har valgt riktig signalinngang på tv-en. HDMI-tilkoblinger på de fleste av dagens tv-er finner du når du trykker på knappen merket INPUT eller AV på fjernkontrollen til tv-en. Hvis du har problemer med å finne rett signalinngang, må du slå opp i tv-ens brukermanual. Navnet på inngangen bak på tv-en (f.eks. «HDMI 1») skal stemme overens med valgt signalinngang.

Det kan også hende at må du endre videooppløsningen på dekoderen. Gjør følgende:

1. Trykk på RES-knappen på dekodereens frontpanel for å se gjeldende utgangsopløsning. Mens denne blinker, kan du trykke på RES gjentatte ganger for å bla deg igjennom oppløsningene.
2. Når ønsket oppløsning blinker på frontpanelet, venter du mens oppløsningen endres. Når verdien er endret, slutter den å blinke.
3. Hvis du fortsatt ikke kan se bildet eller bildekvaliteten ikke er tilfredsstillende, trykker du to ganger på RES for å bytte til en annen oppløsning.



4. Gjenta prosessen til du ser tv-bildet eller oppnår ønsket utgangsopløsning.

Hvis velkomstbildet ikke vises og du har koblet til dekoderen med HDMI-kabel, betyr det at tv-en ikke støtter digital kopi-beskyttelse (HDCP), og du må bruke en SCART-kabel i stedet.





## Automatisk installasjon

1. Velg land.
2. Velg **Automatisk installasjon**. Dekoderen utfører de fleste av trinnene automatisk med standard verdier.
3. Kanalsøket starter automatisk.
4. Trykk OK når kanalsøket er ferdig.

Avansert installasjon bør bare brukes av avanserte brukere, da det ellers kan resultere i feilinstallasjon av tjenesten fra Canal Digital.



For **Single Cable**-installasjon må du velge **Avansert installasjon**.

## Avansert installasjon

Velg **land** og **Avansert installasjon**.

Du blir nå ledet gjennom flere innstillinger.

### Landsinnstillinger og språk

På dette skjermbildet kan du velge land, menyspråk, primært lydspor, sekundært lydspor og undertekster.

### Skjermbildeformat

Hvis dekodere er koblet til tv-en med SCART-kabel, kan du velge riktig skjermbildeformat på dette skjermbildet.

## Visningsformat

På dette skjermbildet kan du velge egnet visningsformat for tv-en. Prøv forskjellige innstillinger og les instruksjonene på skjermen for å få best mulig bilde.

## Antenneinnstillinger

Velg om du har koblet til to antennekabler eller en. For å få tilgang til alle funksjonene i dekoderen, må begge antennekablene kobles til. Hvis du kun kobler til én kabel, vil du miste funksjoner som f.eks. opptak, tidsforskyvning og EPG.

## Antennekonfigurasjon

I neste trinn får du tilgang til flere avanserte innstillinger for hver antenne. Universal konfigurasjon passer i de fleste tilfeller, og du kan derfor trykke på **Fortsett** for å gå til neste trinn.

Hvis du imidlertid har en annen antenneinstallasjon som ikke bruker standard LNB- eller Single Cable-installasjon, må du konfigurere antennen manuelt ved å velge aktuelle innstillinger.

For Single Cable-installasjon velger du **LNB-type Single Cable** og båndet for LNB.

## Starttransponder

Disse parametrene er faste og skal ikke endres.

## Kanalsøk

Før du kan se på tv må du søke etter kanaler. Dekoderen søker automatisk etter alle kanaler basert på parameterne som er angitt i de forrige trinnene. Når søkeprosessen er fullført, får du oppgitt hvor mange kanaler som ble funnet.

Hvis kanalsøket ikke kan fullføres, får du en feilmelding.

# Hverdagsbruk





## Skifte kanal

Du kan skifte kanal på flere måter:

- Trykk på talltastene på fjernkontrollen.
- Trykk på +/-.
- Når kanalbanneret vises, trykker du på **venstre** for å merke kanalen, og bruker **opp/ned** for å se hva som vises på de forskjellige kanalene. Trykk **OK** for å skifte til valgt kanal.
- Trykk på **OK** for å aktivere kanallisten. Velg kanal, og trykk på **OK**.
- I tv-guiden (trykk på **TV**) velger du kanal ved hjelp av pil- eller talltastene. Trykk på **OK** to ganger for å se den valgte kanalen.



## Kanalbanner

Kanalbanneret vises nederst på skjermen hver gang du skifter kanal eller når du trykker på **i**. Banneret viser kanalnavn og -nummer, gjeldende og neste program og noen ikoner. Ikonene blir forklart under «Ikonoversikt» på side 51.

Når du trykker på **i** to ganger, vises ytterligere informasjon om det valgte programmet.

Kanalbanneret lukkes ved å trykke på **←** eller **TV**.

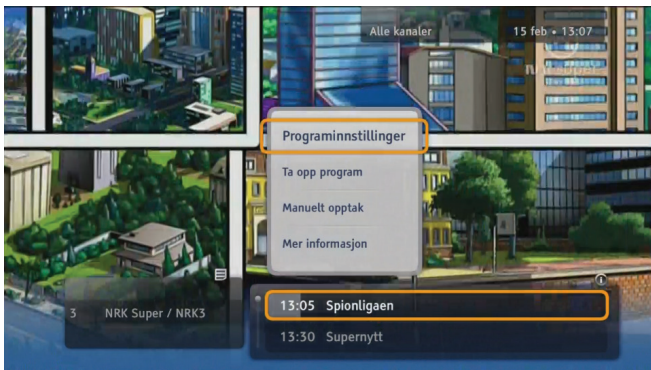

## Valgmeny

Valgmenyen vises når du trykker på **OK** mens et program, kanal eller opptak er markert. Fra denne menyen kan du velge ulike handlinger som skal utføres for det valgte elementet. Hvilke handlinger som vises, avhenger av hvor du åpner valgmenyen (kanalbanner, opptak eller tv-guide). Du kan velge handlinger som f.eks. Ta opp program, Slett opptak, Endre eller Spill av.

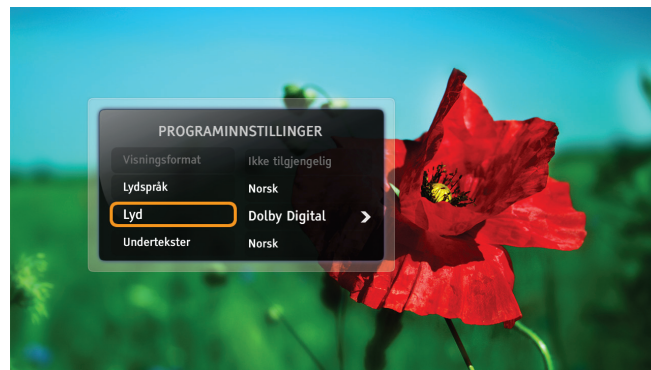

## Programinnstillinger

Mens du ser på et program, kan du endre visningsformat for tv-bildet, språk for lyd og undertekster, samt lyden (Stereo/Dolby Digital). Gjør følgende:

- Trykk på **⚙️** for å vise skjermen Programinnstillinger.
- Bruk **opp/ned** til å velge elementet du vil endre.
- Bruk **venstre/høyre** til å endre verdien.
- Trykk på **OK** for å endre til valgt parti.
- Trykk på **←** for å gå tilbake til programmet. Endringene blir lagret automatisk.



Merk! Ikke alle kanaler eller programmer har flere språkvalg eller sendinger i Dolby Digital.

# Favorittlister

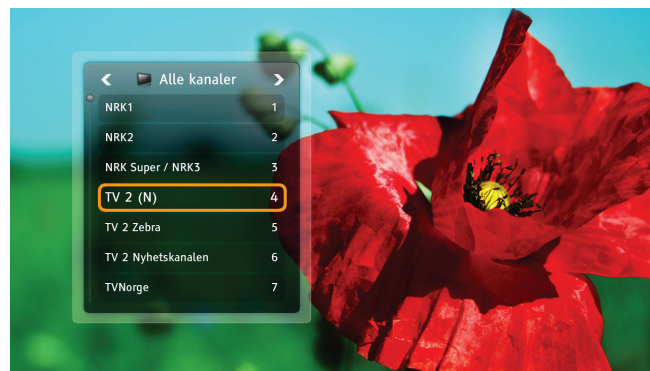

Med favorittlister kan du lage egne lister med dine favorittkanaler. Lag f.eks. en liste for sport og en til barna.

1. Trykk på **MENU**, velg Innstillinger og **Favorittlister** og trykk på OK.
2. Velg **Ny tv-liste** eller **Ny radioliste**, og trykk på **OK**.
3. Bruk piltastene og **OK** til å taste inn navnet på den nye listen, og velg **OK**. Du kan også bruke alfabetet på fjernkontrollen i sms-stil.
4. Velg så kanaler. Bruk pil- eller talltastene til å merke en kanal, og trykk på **OK** for å legge kanalen i listen. Du kan bla sidevis gjennom kanallisten med +/- -tastene.
5. Når du er ferdig, trykker du på **←**.

## Skifte kanalliste

Dekoderen leveres med to kanallister: **Alle kanaler** og **Radiokanaler**. Hvis du vil begrense kanallisten, velger du en favorittliste på følgende måte:

1. Trykk på **OK** for å vise kanallisten.
2. Bruk **venstre/høyre** til å velge ønsket liste.
3. Velg evt. ønsket kanal med **opp/ned** eller talltastene.
4. Trykk på **OK**.



Du veksler mellom tv-kanaler og radiokanaler på samme måte.

# Foreldrekontroll



## Aldersgrenser

! Du må aktivere låsene ved å sette **Kontrollstatus** til **Aktiv**. Med **Aldersgrenser** kan du hindre at barna dine ser på programmer de er for unge til å se på.

Slik angir du foreldrelås:

1. Trykk på **MENU**, velg **Innstillinger** og **Foreldrekontroll**. Hvis **Kontrollstatus** er **Aktiv**, må du taste inn PIN-koden.
2. Velg **Aldersgrenser**.
3. Velg ønsket aldersgrense og trykk **OK**.



## Kanallås

! Du må aktivere låsene ved å sette **Kontrollstatus** til **Aktiv**. Slik angir du kanallås:

1. Trykk på **MENU**, velg **Innstillinger** og **Foreldrekontroll**. Hvis **Kontrollstatus** er **Aktiv**, må du taste inn PIN-koden.
2. Velg **Kanallås**.
3. Velg **Alle kanaler**.
4. Bruk **opp/ned** for å velge kanal, og trykk deretter på **OK** for å låse kanalen.
5. Trykk på **TV** for å lagre og gå ut av menyen.
6. Du låser opp programmer/kanaler ved å taste inn riktig PIN-kode. Standard PIN-kode er 1234.

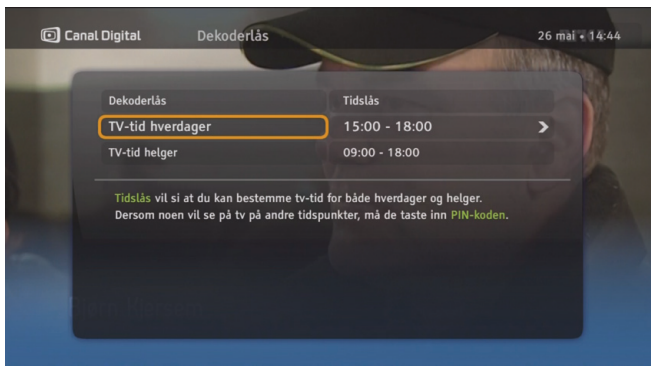

## Dekoderlås



Du må aktivere låsene ved å sette **Kontrollstatus** til **Aktiv**.

Trykk på **MENU**, velg **Innstillinger** og **Foreldrekontroll**. Hvis Kontrollstatus er Aktiv, må du taste inn PIN-koden.

Bruk **Dekoderlås**-funksjonen for å begrense tilgangen til dekoderen. Velg enten **Helt låst** eller **Tidslås** for å angi tillatt tv-tid.

Bare seere som kjenner til PIN-koden, kan låse opp dekoderen.

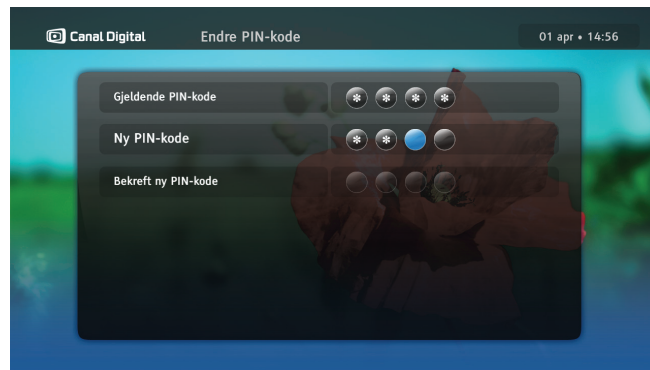

## Endre PIN-kode

Du må aktivere menyen ved å sette **Kontrollstatus** til **Aktiv**.

Slik endrer du PIN-koden:

1. Trykk på **MENU**, velg **Innstillinger** og **Foreldrekontroll**. Hvis Kontrollstatus er Aktiv, må du taste inn PIN-koden.
2. Velg **Endre PIN-kode**.
3. Angi gjeldende PIN-kode.
4. Angi den nye PIN-koden to ganger for å bekrefte den.



Standard PIN-kode er 1234.



# TV-guide

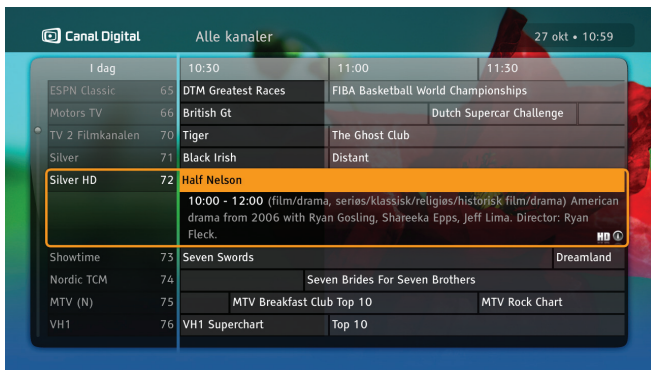

TV-guiden (EPG) viser programinformasjon for alle kanaler.

Programguiden (EPG) er en elektronisk versjon av de tradisjonelle tv-guidene. Den inneholder informasjon om hver kanal, levert av kringkastingsselskapet.

Du åpner tv-guiden ved å trykke på  på fjernkontrollen.

Følgende beskriver EPG-funksjonene og fjernkontroll-tastene som brukes til å utføre bestemte handlinger:

## Tast



Piler

Rød

Grønn

Gul

Info

OK

## Funksjon

Bla gjennom kanaler og programmer.

Gå til foregående dag.

Gå til neste dag.

Skifter tv-guidemodus.

Les mer om det valgte programmet.

Åpner valgmenyen og bekrefter valg.

# Skjermbasert hjelp

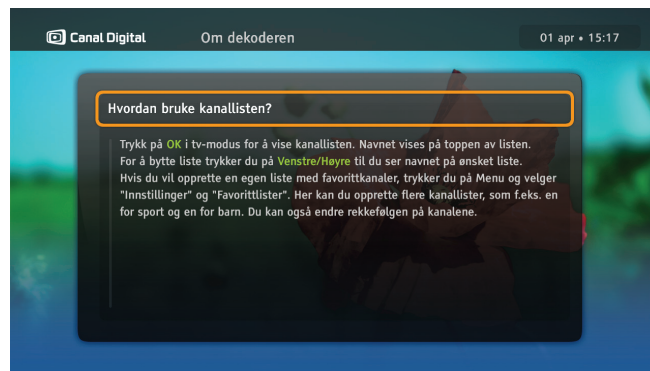
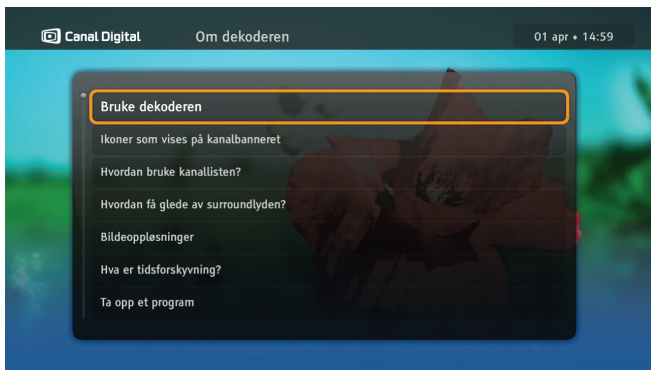

Du finner mer informasjon om dekodere funksjoner i Hjelpmenyen.

1. Trykk på **MENU**, velg Innstillinger og Hjelp. Trykk **OK**.
2. Velg Om dekoderen og trykk **OK**.
3. Velg ønsket punkt og trykk **OK**.



Når **INFO** vises på skjermen, kan du også trykke på **i** for å vise hjelp til valgt funksjon.

4. Hvis hjelpeteksten er på mer enn en side, bruker du tastene + og - for å navigere deg i teksten.

# My TV og opptaksmuligheter

Du kan ta opp fra ca. 80 til 240 timer.

Merk! Begge antenne-tunerne må være tilkoblet for at du skal kunne ta opp et program samtidig som du ser på et annet, og for at tv-guiden skal fungere.

Du kan:

- se på et program i tidsforskjøvet visning og samtidig ta opp et annet program
- ta opp to programmer samtidig og i tillegg se på et tredje program eller opptak

Du har følgende opptaksmuligheter:

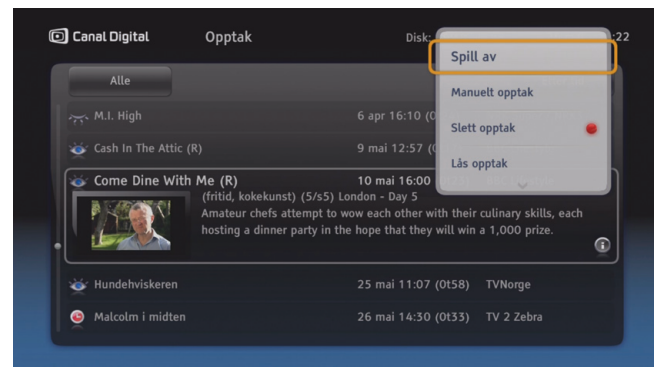

- direkteopptak
- programmer opptak via tv-guiden (EPG)
- serieopptak – episodene blir tatt opp etter hvert som de sendes
- programmer opptak manuelt
- fjernopptak – programmere opptak fra Internett og mobil

# My TV



Programmer blir tatt opp på den interne harddisken. Disken har en kapasitet på 500 GB, og du kan dermed lagre mange\* timer med tv-programmer.

Trykk på  [my tv] for å gå til opptakslisten. Alt du har tatt opp, er merket med et øye og alle fremtidige opptak er merket med en rød klokke. Serieopptak samles automatisk i mapper.

Listen kan sorteres med  [blå]: Etter tid, Etter navn, Etter kanal eller Etter kategori. I tillegg kan du med  [gul] blant annet velge å vise alle opptak (både det du har tatt opp og det du skal ta opp), kun det du ikke har sett, eller kun mapper med serier. Slett opptak med  [rød].

Trykk OK for å få opp flere valg for opptaket. Her kan du blant annet spille av, avbryte, slette, programmere og låse opptak.

I opptakslisten er det mange forskjellige ikoner. Under «Ikonoversikt» på side 51–52 finner du en liste over ikonene og hva de betyr.



Tips: Når du ser på et opptak, kan du hoppe i opptaket med høyre/venstre pil. I opptaksinnstillinger kan du endre lengden på hoppet.

\* Du kan ta opp ca. 80–240 timer, avhengig av om opptakene er i SD eller HD.

## Tidsforskyvning

Når du ser på et direktesendt program, blir det automatisk tatt opp på harddisken. Dermed kan du pause programmet, hente deg en kopp kaffe og så starte programmet igjen, uten å gå glipp av et eneste sekund. Å se på tv på denne måten er som å se på en DVD-film, og du kan også spole tilbake i programmet eller spille det av på nytt.

Du kan hoppe bakover/forover i programmet med høyre/venstre piltast. For å endre lengden på hoppet trykk Menu, og velg Innstillinger\Brukerinnstillinger\Opptaksinnstillinger.

 Du kan bare spole fremover til punktet der du tar igjen det direktesendte tv-programmet.

 Merk: Når du skifter kanal, slettes automatisk det lagrede innholdet for programmet du så på.

I tidsforskjøvet visning vises banneret til høyre.

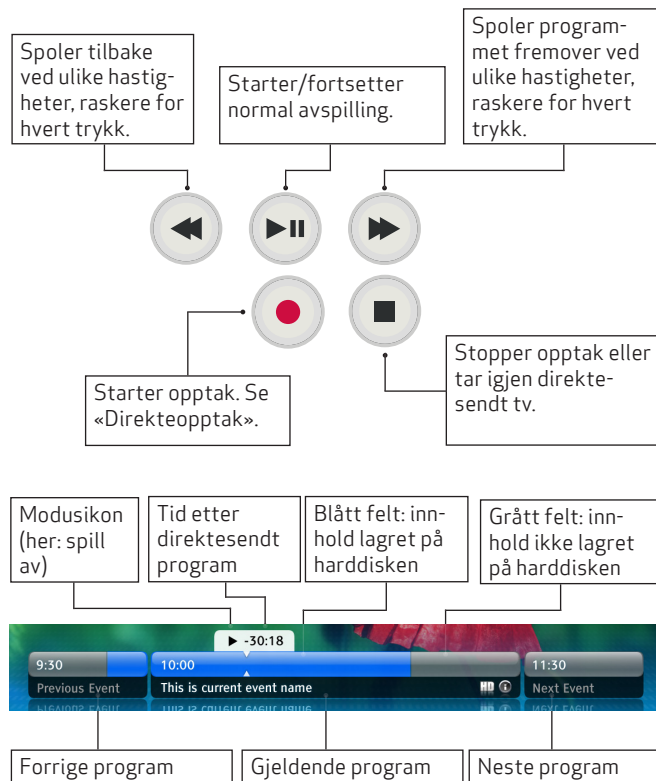

 Tips: Tidsforskyvning virker også på radiokanalene, så du kan pause eller spole tilbake hvis du ønsker å høre noe om igjen.



# Ta opp programmer



## Direkteopptak

Start direkteopptak ved å trykke på  mens du ser på et program. Hele programmet, fra det øyeblikket du skiftet til kanalen, blir tatt opp. For å stanse opptaket, trykk  [stop] og bekreft med OK.

Hvis programmet er en del av en serie, kan du velge om du ønsker å ta opp hele serien eller bare en episode.

Etter opptaksstart kan du skifte kanal uten at opptaket blir berørt.

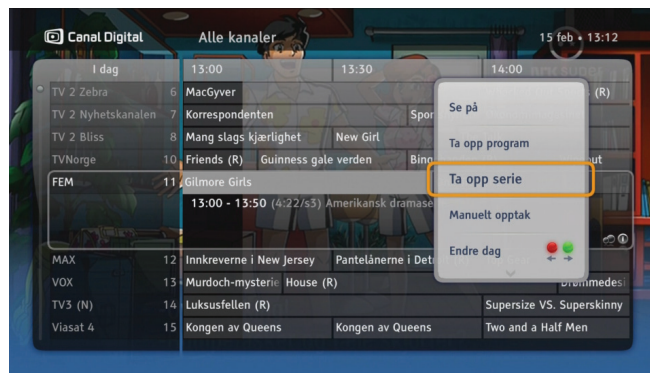

## Ta opp program eller serie

Ta opp et program basert på start- og sluttiden til programmet. Opptaket kan gjøres fra kanalbanneret eller tv-guiden.

Serier er merket med  i kanalbanneret og tv-guiden.

Programmer et serieopptak med valget **Ta opp serie**. Dette valget er bare synlig hvis programmet er en del av en serie. Innstilling av serieopptak betyr at fremtidige episoder av programmet blir tatt opp, forutsatt at det er nok diskplass til opptakene, og at det ikke fører til opptakskonflikt.



Serieopptak justeres automatisk for eventuelle endringer i sendetiden.

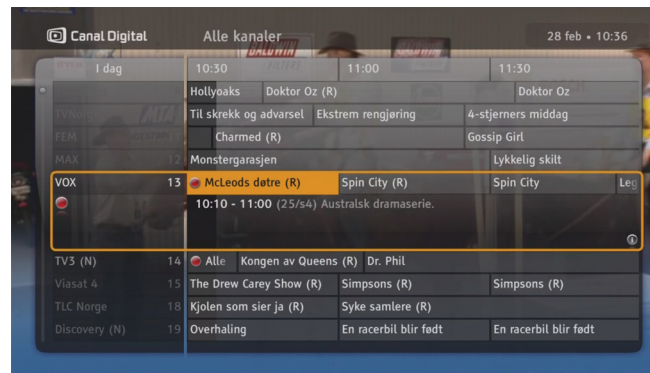

## Ta opp to programmer samtidig

Du kan ta opp to programmer samtidig og se på et tredje program\* eller opptak.

Hvis du ønsker å se på noe annet enn de to opptakene som er i gang, kan du:

- Se på et tredje program.\*

Når du tar opp to programmer samtidig vil kanal-utvalget for det tredje programmet være begrenset\*.

I kanallisten og i tv guiden vil de tilgjengelige kanalene være uthevet.

- Se på et opptak.

Trykk  [my tv] for å gå til opptakslisten.

\*Noen kanaler sender på samme frekvens. Kanalen til det tredje programmet må dele frekvens med kanalen til et av opptakene.



## Manuelt opptak

Ta opp programmer ved å sette opptaksinnstillingene (for eksempel start- og sluttid) manuelt. Denne typen opptak kan gjøres fra valgmenyen. Trykk OK og velg **Manuelt opptak** i kanalbanneret, My TV eller tv-guiden.



Hvis du vet at du skal ta opp en serie, så lønner det seg å bruke tv guiden og velge serieopptak der. Da får du med alle episodene som kommer, samt eventuelle endringer i sendetiden. Hvis du velger å ta opp en serie på manuelt opptak, får du ikke glede av disse fordelene.

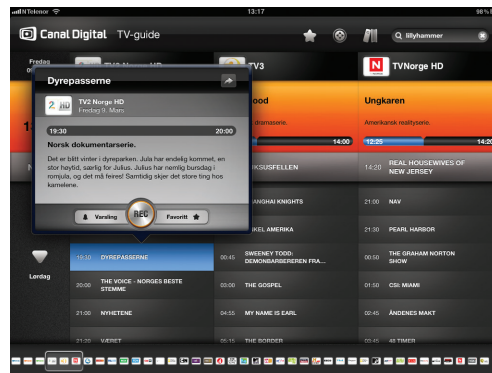

## Fjernopptak

Med **Fjernopptak** kan du programmere opptak fra Internett og mobil.

Funksjonen må aktiveres på «MinSide» på [canaldigital.no](http://canaldigital.no).

Bruksanvisning og innlogging for fjernopptak finner du på [parabol.canaldigital.no/fjernopptak](http://parabol.canaldigital.no/fjernopptak).



# GO & WiMP



Med underholdningstjenesten GO kan du leie filmer og programmer.

Med musikk-tjenesten WiMP får du tilgang til et omfattende musikkbibliotek med millioner av låter i alle genre. I noen av våre abonnement er WiMP inkludert i prisen.

Du må ha tilgang til Internett for å benytte deg av GO og WiMP.

Les mer om GO og WiMP på [www.canaldigital.no](http://www.canaldigital.no).

GO-tjenesten er under stadig utvikling, og dette kapittelet kan derfor avvike fra dagens tilbud.

# GO

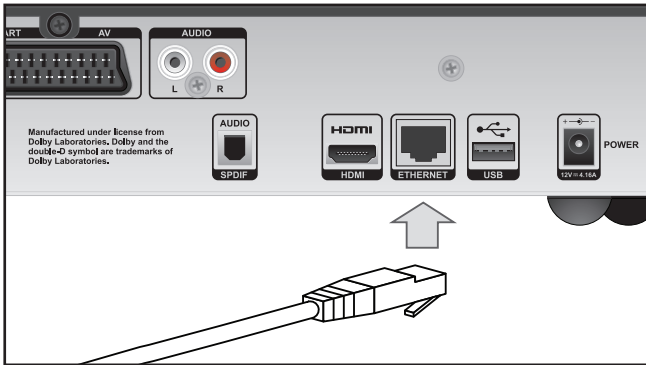

## Koble til GO-tjenesten

Koble dekoderen til Internett med en Ethernetkabel. Hvis du trenger kabel eller ønsker en trådløs løsning, kan du kjøpe dette hos din tv-/dataforhandler.

For å se film trenger du også en Internettshastighet på minimum 3 Mbps. (For HD-innhold: 5–10 Mbps.) Om du surfer eller laster ned fra nettet samtidig, vil hastigheten til tjenesten reduseres. Hastigheten kan også variere med nettverkstrafikken generelt.

Hvis du ønsker å endre ditt bredbåndsabonnement må du kontakte din Internettleverandør.

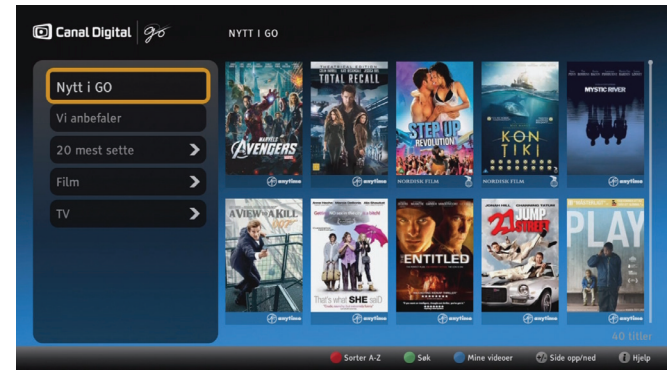

## Start GO

1. Trykk  [on demand].

I GO har du tilgang til flere tusen filmer og programmer. Ved å velge en av kategoriene i venstre kolonne, kan du begrense utvalget.

Tilgangen til kanalene og programmene i kategorien TV er avhengig av ditt abonnement. Hvis du f.eks. har Travel Channel i ditt abonnement, får du tilgang til Travel Channel i GO.

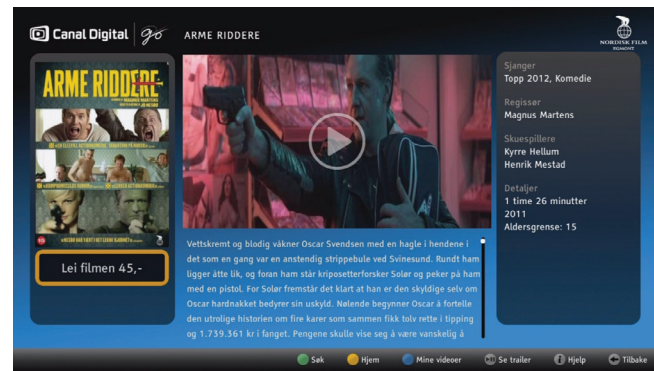
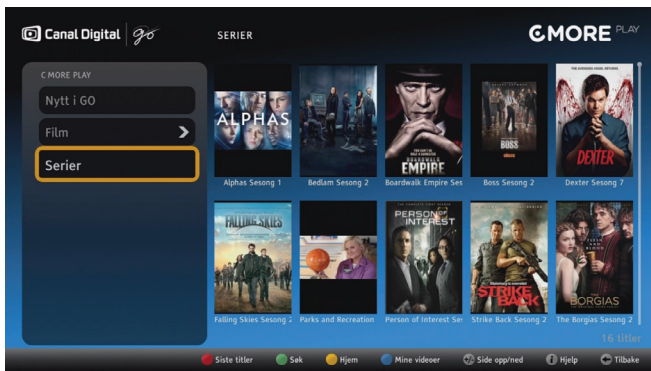

GO inneholder følgende knappevalg:

- [rød] **Sorter** enten A-Z eller etter nyeste titler.
- [grønn] **Søk** etter deler av titler, navn etc.
- [blå] **Mine videoer** gir deg en oversikt over alle titlene du har leid, og hvor lenge det er igjen av leieperioden. Full historikk finner du på din side på [go.canaldigital.no](http://go.canaldigital.no).
- [i] **Hjelp** gir deg utfyllende informasjon om GO-tjenesten.

## Filmbeskrivelse

Her kan du lese mer om filmen, inkl. pris og aldersgrense. Noen filmer har også en filmtrailer, som du kan se her.

1. Trykk OK på ønsket cover for å få opp filmbeskrivelsen.
2. Trykk OK for å leie filmen.
3. Tast inn pin-kode og trykk OK.
4. Filmene starter.



## Leie film

Du leier en film i vinduet for filmbeskrivelsen.

1. Marker coveret du ønsker å leie og trykk OK for å få opp filmbeskrivelsen.
2. Trykk OK.
3. Tast inn pin-kode og trykk OK.

 **Merk! Pin-koden er en bekreftelse på kjøpet, og beløpet vil komme på din faktura.** Siden pin-koden er den samme for deko­der, aldersgrense og filmleie, anbefaler vi derfor at foresatte ikke gir pin-koden til barn, men heller leier film for dem.

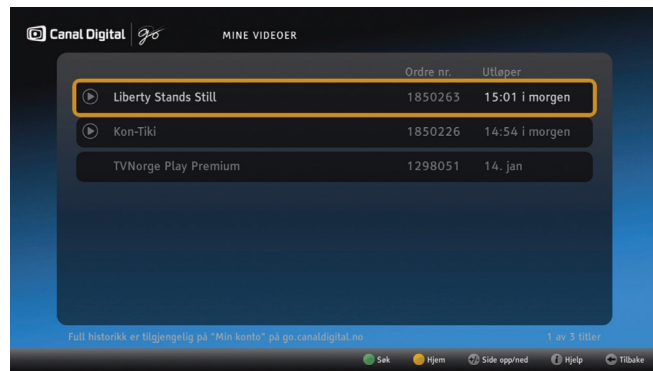



## Se filmen senere

Når du har leid en tittel, finner du den igjen i **Mine videoer**. Her ser du også hvor lenge det er igjen av leieperioden.

Marker en tittel og trykk OK en gang for å gå til filmbeskrivelsen. Trykk OK to ganger for å se filmen.

Filmene vil starte fra begynnelsen igjen.

 Du kan stoppe, starte og pause filmen så mange ganger du vil i løpet av leieperioden.

 **Merk!** Når du stopper filmen, vil den starte fra begynnelsen igjen neste gang den starter.

Full historikk finner du på «Min konto» på [go.canaldigital.no](http://go.canaldigital.no).

# WiMP

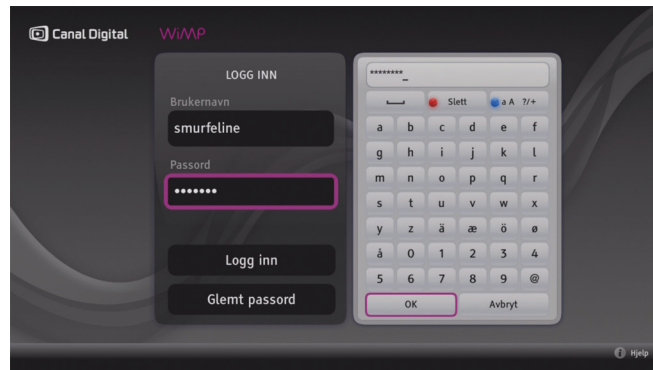
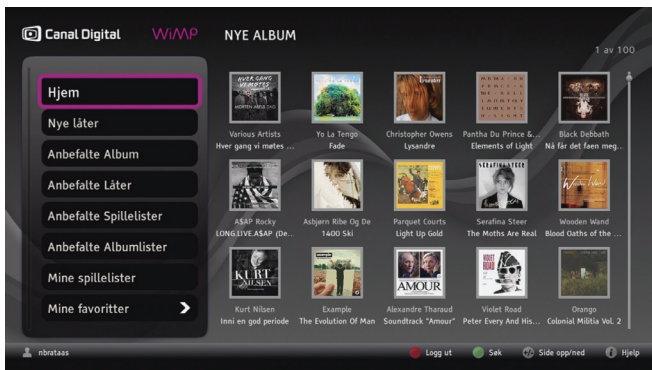

## Aktiver WiMP

Med den norske musikk-tjenesten WiMP får du tilgang til et omfattende musikkbibliotek med millioner av låter i alle genre, både gamle klassikere og det nyeste nye.

1. WiMP er en abonnements-tjeneste hvor du logger deg på med et brukernavn og passord. Gå til [www.canaldigital.no](http://www.canaldigital.no), logg deg inn på **MinSide** og aktiver WiMP. Her oppretter du og ditt brukernavn og passord.

Hvis du allerede har et WiMP-abonnement, kan du enkelt overføre dette til et Canal Digital WiMP-abonnement, med bedre vilkår for deg som kunde. Følg instruksjonene i registreringsprosessen for WiMP på **MinSide**.

I noen av våre abonnement er WiMP inkludert i prisen.

## Start WiMP

1. Trykk **MENU** [Menu].
2. Velg WiMP og trykk OK.
3. Du logger deg inn på WiMP med ditt brukernavn og passord. Du forblir pålogget helt til du logger inn et annet sted, som f.eks. på pc-en, da vil du bli logget ut.\*

---

\*) Etter strømbrudd, f.eks. ved at du bruker strømbryteren på strømledningen, trekker ut kontakten o.l., må du logge inn på nytt.



## Navigering

Du navigerer enkelt med farge- og pil-tastene på fjernkontrollen.

Trykk **i** [info] for å aktivere **Hjelp**. Her finner du utfyllende informasjon om WiMP-tjenesten.

**Søk** – I søkevinduet kan du søke etter artist, låt, album osv. Talltastaturet på fjernkontrollen virker i SMS-modus. Hvis du trykker på **S** etter at du har skrevet noen bokstaver, får du opp forslag. Trykk **S** igjen hvis du vil velge et av forslagene og igjen for å gå tilbake til tastaturet.



## Spillelister og favoritter

Du kan lage dine egne spillelister og favoritter på pc- eller mobilversjonen av WiMP.

Når du har opprettet spillelister og favoritter, får du tilgang til alle spillelistene og favorittene på dekoderen.

På wimp.no kan du lese mer om hvordan du laster ned WiMP til PC og mobil, og hvordan du oppretter spillelister og favoritter.

# Innstillinger



Innstillingsmenyen  
Brukerinnstillinger  
Dekoderinnstillinger  
Installasjon

## Innstillingsmenyen

Du får tilgang til Innstillingsmenyen ved å trykke på **MENU** på fjernkontrollen og velge **Innstillinger**. Menyen inneholder flere alternativer og innstillinger som styrer dekoderen. Bruk piltastene til å velge en innstilling, og trykk deretter på **OK** for å bekrefte valget.

Innstillingsmenyen har følgende undermenyer:

**Favorittlister** – her kan du opprette dine egne favorittlister, åpne og behandle dem. Du finner informasjon om bruk av denne funksjonen på side 22.

**Foreldrekontroll** – inneholder innstillinger for å begrense tilgang til bestemte programmer og dekodereinnstillinger. Du finner informasjon om bruk av denne funksjonen på side 23.

**Brukerinnstillinger** – inneholder innstillinger for strømsparing, visning, opptak og språk.

**Dekoderinnstillinger** – her får du tilgang til innstillinger for tv, deko­der, lyd og tidssone. Du kan og gi dekoderen et unikt navn\* og aktivere styring fra vår fjernkontroll app\*\*.

**Installasjon** – inneholder innstillinger som f.eks. kanalsøk, fabrikkinnstillinger og nettverkskonfigurasjon.

**Teknisk informasjon** – gir detaljert informasjon om deko­derens status.

**Hjelp** – gir deg tilgang til informasjon om grunnleggende funksjoner i dekoderen.

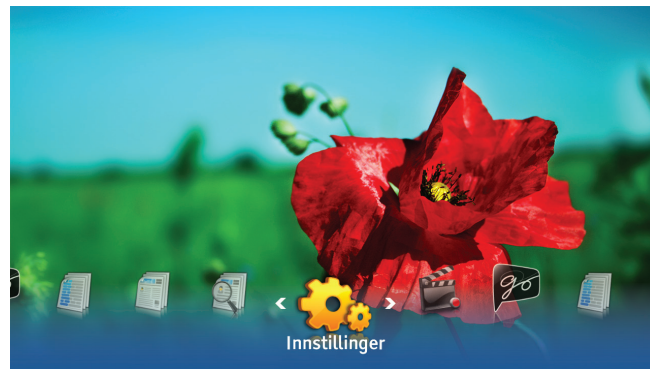

Tilgang til undermenyene **Foreldrekontroll** og **Installasjon** er beskyttet med PIN-kode. Standard PIN-kode er 1234. Du kan skru av PIN-koden ved å gå til **Foreldrekontroll** og sette **Kontrollstatus** til **Inaktiv**.

---

\* Til Follow Me.

\*\* Last ned vår fjernkontroll app til din iDevice (f.eks. iPhone eller iPad) fra App store.



# Brukerinnstillinger

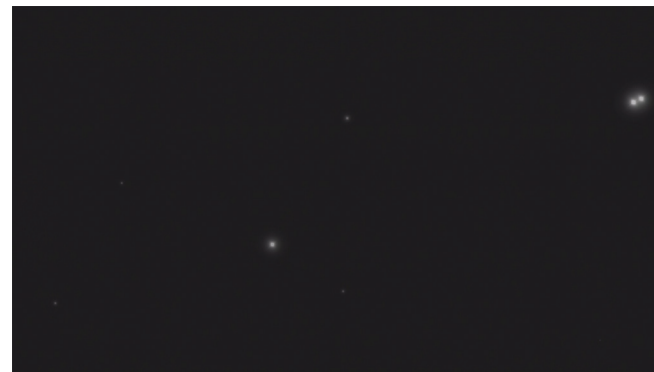

## Visningsinnstillinger

### Visningstid for kanalbanner

Kanalbanneret vises automatisk i 4 sekunder hver gang du skifter kanal. Her kan du angi hvor lenge banneret skal vises på skjermen. Du kan også deaktivere banneret slik at det ikke vises når du skifter kanal.

### Skjermsparer

Når statiske bilder, for eksempel informasjonssider, vises på skjermen i en lengre periode, kan enkelte tv-skjermer utsettes for innbrenning. Dekoderen bidrar til å forhindre denne effekten ved hjelp av den såkalte skjermsparereren. Når skjermsparereren er aktivert, blir mesteparten av skjermen mørkegrå etter tiden som er angitt. Du avbryter skjermsparereren ved å trykke på en vilkårlig tast på fjernkontrollen.

## Opptaksinnstillinger

### Start/Stopp opptak

Opptaket du har programmert i tv-guiden eller med valget **Ta opp program** blir forlenget med ønsket antall minutter.

Vær oppmerksom på at hvis det oppstår en opptaks-konflikt, blir bufferen for **Start/Stopp opptak** avbrutt hvis dette løser konflikten med andre opptak.

### Advarsel om liten diskplass

Denne innstillingen aktiverer en advarsel når den ledige diskplassen faller til under 10 %. Advarselen vises når du setter dekoderen i bruksmodus.

### Tidsforskyvningsbuffer

Du kan endre lengden på tidsforskyvningsbufferen. Vær oppmerksom på at jo lengre tidsforskyvningsbufferen er, desto mindre blir diskplassen som er tilgjengelig for vanlige opptak.

### Hopp forover/bakover i opptaket

Du kan trykke på **høyre/venstre** pil i avspillingsmodus eller tidsforskyvningsmodus for å hoppe fremover eller bakover i opptaket det angitte antallet sekunder/minutter.

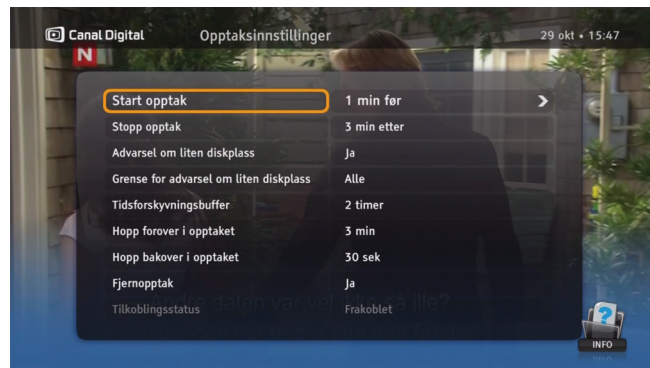

### Fjernopptak

Med **Fjernopptak** kan du programmere opptak fra Internett og mobil.

Funksjonen må aktiveres på «MinSide» på [canaldigital.no](http://canaldigital.no).

Bruksanvisning og innlogging for fjernopptak finner du på [parabol.canaldigital.no/fjernopptak](http://parabol.canaldigital.no/fjernopptak).

# Språkinnstillinger

## Land

Bruk denne innstillingen til å velge land.

## Menyspråk

Velg språket for skjermmenyene.

## Primær- og sekundærlyd

Enkelte programmer kan bli sendt med alternative lydspor. Bruk denne innstillingen til å velge foretrukket lydspor.

Språket som er angitt for det sekundære lydsporet, brukes hvis det primære lydsporet ikke blir sendt.

## Undertekster

Her kan du angi om det skal vises undertekster. Hvis du ikke vil vise noen undertekster, velger du **Ikke vis**.

## Hørselshemmet

Undertekster for hørselshemmede er tilpasset for hørselshemmede, og omfatter blant annet tilleggsinformasjon om lyder, for eksempel «det banker på døren».

Hvis du velger **Ja** for denne innstillingen, kan du velge undertekster for hørselshemmede på menyen **Programinnstillinger**, hvis det er tilgjengelig.



## Primære og sekundære undertekster

Enkelte programmer er teksten på flere språk. Bruk denne innstillingen til å velge språk for undertekster.

Språket som er angitt for de sekundære undertekstene, brukes hvis det primære språket ikke blir sendt.

## Språk for tekst-tv

Bruk denne innstillingen til å velge språk for tekst-tv.

Når du ser på et program, kan du når som helst trykke på  for å endre lydspåket eller undertekstene i skjermen **Programinnstillinger**.

# Dekoderinnstillinger

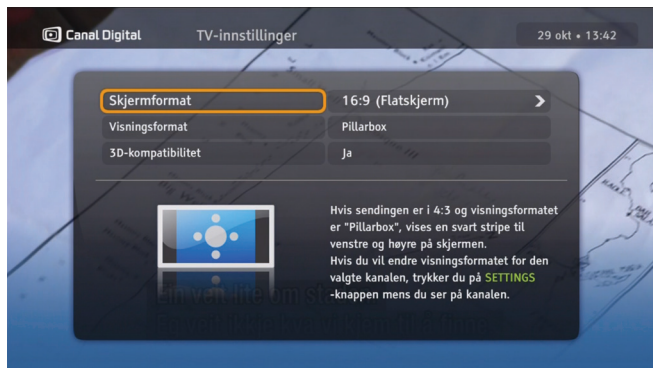

## TV-innstillinger

Hvis dekoderen er tilkoblet med HDMI-kabel, settes **Skjermformat** automatisk til 16:9 (Flatskjerm).

Med **Visningsformat** kan du angi hvordan dekoderen skal transformere bildet. Les instruksjonene på skjermen for å se hvordan bildet endres.

**3D-kompatibilitet.** **Auto** er standard verdi. Hvis tv-en din sender ut feil informasjon her, må du endre til **Nei** manuelt. 3D er programbasert, og du bytter mellom 2D og 3D med [blå] knapp eller i **Programinnstillinger** [gear]. Hvis 3D er satt til **Nei**, så vises bildene i 2D.



Hvis du vil endre oppløsningen, må du trykke på **RES** på frontpanelet på dekoderen.

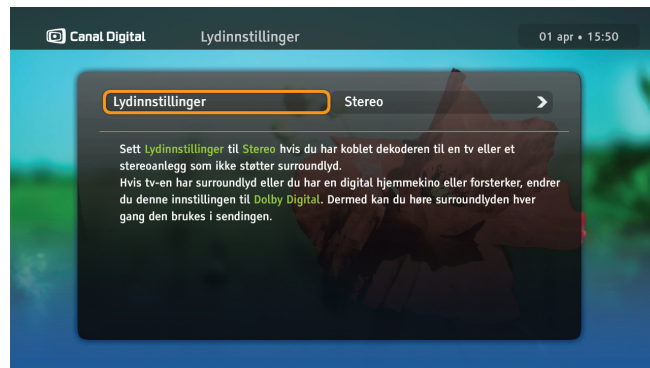

## Lydinnstillinger

Velg mellom **Stereo** og **Dolby Digital Plus**.

Velg **Stereo** hvis lyd-/videosystemet ikke har surroundlyd. Det vil si når tv-en ikke har surroundlyd og du ikke har koblet et hjemmekinoanlegg eller en forsterker til S/PDIF-porten på baksiden av dekoderen.

Hvis tv-en har surroundlyd eller du har koblet til en digital hjemmekino eller forsterker, endrer du denne innstillingen til **Dolby Digital Plus**. Da kan du høre surroundlyden hvis sendingen er i Dolby Digital.

Hvis du får høy lyd på enkeltkanaler, har tv-en aktivert Dolby Digital-lyden. Du må da bruke tv-ens fjernkontroll for å justere volumet.

# Installasjon



## Kanalsøk

På skjermen **Kanalsøk** kan du velge følgende innstillinger:

**Gjenoppsett kanallister** – brukes til å gjenopprette kanallister fra grunnen av. Vær oppmerksom på at dette vil oppheve tidligere definerte innstillinger for kanaler, for eksempel kanallåser.

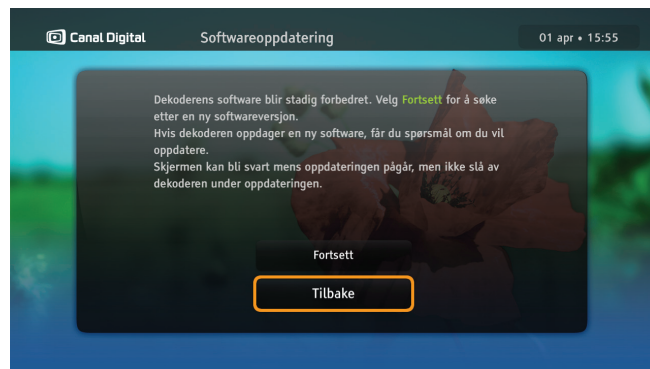

## Softwareoppdatering

Dekoderens software oppdateres fra tid til annen, for eksempel for å legge til nye funksjoner. Normalt skjer oppdateringen automatisk, men du kan også starte oppdateringen selv ved å velge **Softwareoppdatering**.



## Fabrikkinnstillinger

På skjermen **Fabrikkinnstillinger** kan du tilbakestille alle dekodernnstillinger og slette alle opptak. I enkelte tilfeller kan dette være nyttig for å gjenopprette dekoderen slik at den fungerer som den skal.

**Fabrikkinnstillinger** – velg **Ja** hvis du vil gjenopprette fabrikkinnstillingene.

**Slett alle opptak** – velg **Ja** for å slette alle opptakene. Vær oppmerksom på at filmer fra GO-tjenesten ikke blir berørt.

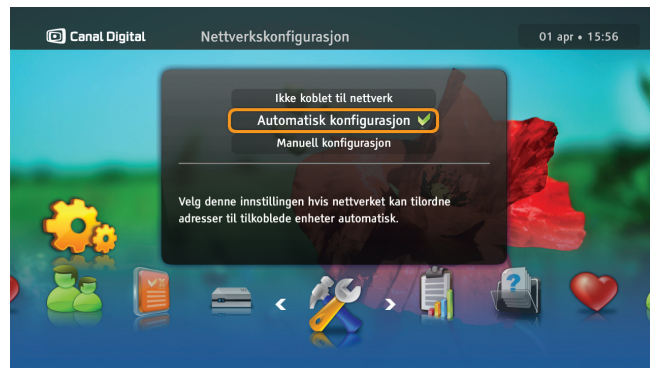

## Nettverkskonfigurasjon

På skjermen **Nettverkskonfigurasjon** kan du konfigurere Internettilkobling. Det finnes to konfigurasjonsmetoder:

**Automatisk konfigurasjon** – velg denne innstillingen hvis nettverket kan tilordne adresser til tilkoblede enheter automatisk.

**Manuell konfigurasjon** – med denne metoden kan du angi nettverksadresser manuelt. Dette krever imidlertid noe teknisk kunnskap.

# Teknisk informasjon



# Feilsøking

## Vedlikehold

Fra tid til annen kan det være nødvendig å rengjøre dekoderen.

Koble dekoderen fra strømuttaket, og rengjør den med en myk og tørr klut. Hvis overflatene er svært skitne, dypper du kluten i en svak oppløsning av såpe og vann og vrir den godt. Rengjør dekoderen, og tørk deretter av med en myk og tørr klut. Ikke bruk alkohol, malingstynner eller en kjemisk behandlet klut til rengjøringen. Slike kjemikalier kan skade overflaten.

## Før du ber om service

Hvis det oppstår problemer med dekoderen, bør du lese igjennom denne delen for feilsøking. Ettersom de fleste feil er ganske enkle, holder det ofte med noen enkle kontroller eller mindre justeringer for å løse problemet og gjenopprette normal drift. De vanligste problemene gjelder kabeltilkoblinger. Kontroller først at dekoderen er riktig tilkoblet. Du kan kontrollere at alle kablene er på riktig plass ved å koble dem fra og deretter koble dem til igjen.

Hvis ingen av løsningsforslagene på de neste sidene eller på [www.canaldigital.no](http://www.canaldigital.no) løser problemet, kan du kontakte kundeservice.

## Generelle problemer

### Standby-indikatoren på dekoderens frontpanel lyser ikke.

- Kontroller at vegguttaket tilfører strøm. Den grønne LED-lampen på dekoderens strømkontakt skal lyse grønt.
- Kontroller at strømledningen, HDMI- eller SCART-kabelen og antennekabelen er ordentlig tilkoblet, og at dekoderen er slått på. Prøv å koble fra kablene og koble dem til igjen for å kontrollere at de er ordentlig tilkoblet.

### Standby-indikatoren på dekoderens frontpanel lyser rødt.

- Dekoderen er i standbymodus. Trykk på  på fjernkontrollen for å sette dekoderen i bruksmodus.



## Fjernkontrollen virker ikke.

- Kontroller at dekoderen er i bruksmodus.
- Pass på at du peker med fjernkontrollen mot dekodere ns frontpanel.
- Kontroller batteriene i fjernkontrollen.
- Pass på at dekoderen ikke er utsatt for direkte sollys.
- Hvis ikke noe av dette virker, kan det hende at problemet skyldes en forbigående overføringsfeil, eller at noen av dekodere ns programvareinnstillinger er gått tapt. Prøv å slå av strømbryteren til dekoderen, og vent noen sekunder før du slår den på igjen.
- **Volumknappen virker ikke på enkelte kanaler.** Hvis du får høy lyd på enkeltkanaler, har tv-en aktivert Dolby Digital-lyden. Du må da bruke tv-ens fjernkontroll for å justere volumet. Se også **Lyddinnstillinger** på side 44.

## Installasjonsproblemer

### Du finner ingen kanaler.

- Kontroller at begge antennekablene er tilkoblet.
- Kontroller at satellittantennen er riktig installert, og at den er rettet mot THOR-satellitten.
- Se **www.canaldigital.no** hvis ikke noe av dette løser problemet.

### Bildet på tv-skjermen endrer farge.

- Noen av dekodere ns programvareinnstillinger er gått tapt. Slå av dekoderen, og vent noen sekunder før du slår den på igjen. Se **www.canaldigital.no** hvis problemet vedvarer.

### Det vises blokker i bildet på skjermen.

- Signalet er defekt eller for svakt, noe som kan skyldes dårlig vær (for eksempel for mye snø). Prøv å justere antenneposisjonen, eller vent til signalet kommer tilbake.
- Dette kan skje etter et strømvbrudd eller etter at dekoderen har vært koblet fra strømkilden.

### TV-skjermen er tom, eller det vises «snø» på skjermen.

- Kontroller at tv-en er stilt inn til å motta signal fra riktig inngang.

- Dekoderen er kanskje i standbymodus (hvis LED-lampen på frontpanelet lyser rødt). Trykk på  for å sette dekoderen tilbake i bruksmodus.
- Noen av tilkoblingene kan være løsnet. Kontroller alle tilkoblingene. Slå dekoderen av og deretter på igjen etter noen sekunder.

**Bildet ser ut til å være «sammenklemt» (fra side til side eller topp til bunn) eller avkuttet øverst og nederst på skjermen.**



- Visningsformatet stemmer ikke med tv-en. Prøv en annen innstilling. Trykk på  og velg Innstillinger\Dekoderinnstillinger\TV-innstillinger for å endre innstillingene.

**Det mangler lyd.**

- Kontroller om lyden på dekoderen er dempet med Mute-knappen. Hvis lyden er dempet, skrur du den opp igjen ved hjelp av Volum opp-tasten på dekodereens fjernkontroll.
- Kontroller at volumet på dekoderen eller tv-en er høyt nok. Trykk på volumtastene på dekodereens fjernkontroll eller på tv-en.
- Kontroller at dekoderen er riktig koblet til tv-en eller lyd-systemet. Noen av tilkoblingene kan være løsnet.
- Kontroller at HDMI-kabelen og S/PDIF-kabelen er koblet riktig til dekoderen og tv-en.
- Kontroller at tv-en støtter surroundlyd hvis du har stilt inn dekoderen til å spille surroundlyd (Dolby Digital). Hvis ikke

tv-en støtter surroundlyd må du velge **Stereolyd** under **Lydinnstillinger**. Trykk på  og velg Innstillinger\Dekoderinnstillinger\Lydinnstillinger for å endre innstillingene.

**Du får ingen surroundlyd**

- Kontroller at programmet du ser på, sendes i Dolby Digital, som angitt av -ikonet.
- Kontroller at S/PDIF-lydkabelen er riktig tilkoblet mellom dekoderen og hjemmekinoanlegget.
- Kontroller HDMI-kabelen hvis tv-en støtter surroundlyd via HDMI.
- Kontroller at Dolby Digital er valgt under **Lydinnstillinger**. Trykk på  og velg Innstillinger\Dekoderinnstillinger\Lydinnstillinger for å endre innstillingene.

# Ikonoversikt

## Kanalbanner



Det er flere lydspor tilgjengelige for programmet/opptaket.



Det er flere undertekster tilgjengelige for programmet/opptaket.



Programmet/kanalen/opptaket vises i HD.



Utvidet informasjon er tilgjengelig for programmet/opptaket.



Kanalen/opptaket er låst.



Kanalen er midlertidig ulåst.



MHP-programmer er tilgjengelige på denne kanalen.



Tekst-tv er tilgjengelig for denne kanalen.



Programmet er låst fordi aldersgrensen er høyere enn i dekodekens innstillinger.



Surroundlyd er tilgjengelig for programmet/opptaket.



Trykk på OK for å skifte til den valgte kanalen.



Programmet blir tatt opp.



Opptak pågår på en annen kanal.



Begge prikkene er grå hvis to opptak pågår på andre kanaler.



Én prikk er rød når et av de pågående opptakene er på gjeldende valgte kanal.



Fremtidig opptak er planlagt.



Planlagt serieopptak.









Et utropstegn ved siden av et opptaksikon betyr at opptaket ikke kan fullføres på grunn av for liten diskplass.







Et spørsmålstegn ved siden av et opptaksikon indikerer en mulig opptakskonflikt.

## Opptaksliste

-  Opptak du har sett.
-  Opptak du ikke har sett.
-  Opptak pågår.
-  Planlagt opptak.
-  Planlagt serieopptak.
-  Kunne ikke ta opp. Opptaket har en lengde på 0 minutter.
-  Radioopptak.
-  Opptaket er låst.
-  Et utropstegn ved siden av et opptaksikon betyr at opptaket ikke kan fullføres på grunn av for liten diskplass.
-  Et spørsmålstegn ved siden av et opptaksikon indikerer en mulig opptakskonflikt.

-  Mappen inneholder minst en opptakskonflikt.
-  Ikke nok plass på disken til alle de planlagte opptakene.
-  Opptak pågår.
-  Minst en episode som du ikke har sett.
-  Minst en episode du har sett.
-  Planlagte opptak i mappen.

## Frontpanel

-  Et grønt ikon betyr at dekoderen er i bruksmodus.  
 Et rødt ikon betyr at dekoderen er i standbymodus.
-  Opptak pågår.
-  Nettverkstilkobling er opprettet.
-  Det har oppstått en feil.

## Ordliste

**720p/1080i:** Se HDTV.

**Bakkenett:** Se DTT.

**Bildeformat 16:9 (bredskjerm):** Bildeformat på en bredskjermstv. Formatene ligner formatet som brukes i filmbransjen.

**Bildeformat 4:3:** Bildeformat på en vanlig tv.

**Båndbredde:** Frekvensplassen et signal trenger. En analog enhet som måles i hertz, kilohertz eller megahertz. Både analoge og digitale signaler som sendes over en hvilken som helst type forbindelse, opptar en viss båndbredde.

**Kompositt:** Komposittvideo, FBAS eller CVBS (Composite Video, Blanking and Sync) – brukes til å overføre analoge bilder. Gir dårligere bildekvalitet enn RGB og S-Video. Støtter ikke HD.

**Digital-tv:** Digitale kanaler tar mindre plass enn analoge kanaler, noe som gjør det mulig å sende flere kanaler på en like stor båndbredde som den som kreves for en analog kanal.

**Dolby Digital:** Et digitalt lydsystem med flere kanaler for kinoer, hjemmekinoutstyr og musikkanlegg.

**DTH:** (Direct To Home) – fjernsyn via satellitt direkte til boligen.

**DTT:** (Digital Terrestrial Television) – består av bakkebaserte fjernsynssendere som sender digitale tv-signaler som kan mottas via en vanlig tv-antenne koblet til en dekoder.

**DVI:** (Digital Visual Interface) – en kabel for overføring av bildesignaler.

**Frekvens:** Definerer antall sykluser per sekund og måles i Hz

(hertz). En vanlig tv oppdaterer bildet 50 ganger per sekund (50 Hz). En tv på 100 Hz oppdaterer bildet 100 ganger per sekund, noe som gir mindre flimrer i bildet og gjør det mer behagelig for øyet.

**HDCP:** (High-bandwidth Digital Content Protection) – en digital kopieringsbeskyttelse som krypterer HD-signalene.

**HD-kompatibel:** TV-en har en inngang som støtter HDTV-signalet, men som på grunn av lav oppløsning eller manglende digital inngang ikke kan merkes som HD-klar, det vil si at tv-en bare kan vise HDTV med en begrenset oppløsning.

**HDMI:** (High Definition Multimedia Interface) – en kontakt for digital overføring av lyd og bilde.

**HD-klar:** TV-en kan vise programmer med høy oppløsning, HDTV.

**HDTV:** (High Definition Television) – tv-teknologi som gir høy bildeklarhet med et flimrerfritt og mer detaljert bilde. Letterbox (16:9) er også en viktig komponent i denne teknologien. HDTV gjør det mulig å bruke større skjerm og gir et skarpt bilde med større detaljrikdom.

**720p:** (1280 x 720 piksler, progressiv) – best egnet for bilder med mye bevegelse, for eksempel sportssendinger.

**1080i:** (1920 x 1080 piksler, sammenflettede) – gir detaljert oppløsning og skaper bedre bilder uten flimrer.

**Hi-Fi:** (High Fidelity) – garanterer høy kvalitet på lydopptak og -gjengivelser.

**Hjemmekino:** (surroundsystem) – består vanligvis av fem (eller flere) små høyttalere samt en subwoofer.

**Sammenflettet:** (interlaced) – bildelinjene flettes sammen og gir inntrykk av at bildefrekvensen er dobbelt så høy.

**Kabel-tv:** TV-signaler sendt via en kabel i bakken.

**Koaksialkabel:** Overføringskabel med høy kapasitet. Brukes i kabel-tv-nettet.

**Letterbox:** For 4:3-tv. Viser hele tv-bildet med et svart felt over og under bildet på en bredskjerm.

**MPEG2:** (Moving Picture Expert Group) – den vanligst brukte standarden for videokomprimering. Den kan redusere antall digitale “ord” per bilde fra 830 000 til 5 000. Komprimering gjør at vi kan motta 3–4 digitale tv-kanaler på samme frekvens som en analog kanal.

**MPEG4:** Forbedret versjon av MPEG2, med en mer effektiv komprimering. Brukes i HD-kanaler.

**Pan & scan:** For 4:3-tv. TV-bilder i bredskjermsformat vises i full høyde, men kuttes på sidene.

**Parabol:** For mottak av signaler sendt via satellitter. Sendingerne er digitale og krever en dekode.

**Programkort:** Inneholder unik nøkkelinformasjon som brukes til å dekode tjenestene som programkortet er autorisert for.

**Progressiv skanning:** Alle bildelinjene vises samtidig, i motsetning til sammenflettet. Gir et mer stabilt og klarere bilde.

**PVR:** (Personal Video Recorder) – digital dekode med hard-diskopptaker.

**RGB:** For overføring av analoge bilder. Gir bedre bilde enn komposittvideo og S-Video.

**S/PDIF:** (Sony/Philips Digital Interconnect Format) – en standard for overføring av digitale lydsignaler.

**Satellitt-tv:** Se Parabol.

**SCART:** En SCART-kabel er en multikontakt for lyd og video og kan overføre signaler som RGB, komposittvideo, S-Video og lyd. Støtter ikke HD-oppløsning.

**Stereo:** Stereo er den vanligste lydtypen og består av to separate lydkanaler, noe som gir en mer realistisk og naturlig lyd.

**Surround:** Se Hjemmekino

**S-VHS:** Se S-Video.

**S-Video:** For overføring av analoge bilder. Kalles også Y/C eller S-VHS. Støtter ikke HD-oppløsning. Dårligere kvalitet enn RGB, men bedre enn komposittvideo.

**UHF:** (Ultra High Frequency)  
– frekvensbåndet 300–3 000 MHz.

**VHF:** (Very High Frequency) – høy frekvens, 30–300 Mhz.

**YPbPr/YCbCr/YB-Y R-Y/YUV:** Komponentvideo – analog overføring av HD-signaler. Bedre enn RGB. Støtter vanligvis også HD-oppløsning.

VIKTIG INFORMASJON TIL SLUTTBRUKERE OM RESIRKULERING AV PRODUKTER i henhold til EU-DIREKTIVER OG EU-RÅDETS DIREKTIVER OM AVFALL FRA ELEKTRISK OG ELEKTRONISK UTSTYR (WEEE), BATTERIER, EMBALLASJE OG AVFALL FRA EMBALLASJE (PPW).

Dette produktet er i samsvar med alle aktuelle EU-direktiver, spesielt WEEE-direktivet, som angitt av søppelkassesymbolet med et kryss over på baksiden av produktet. I Europa må du returnere det gamle produktet til en offentlig godkjent WEEE-innsamlingsstasjon. Det er også mulig å returnere produktet til en forhandler hvis du kjøper lignende nytt utstyr samtidig.

Ifølge ovennevnte direktiv kan du ilegges bøter ved uforskriftsmessig avhending i henhold til WEEE (avfall fra elektrisk og elektronisk utstyr). Hvis WEEE-direktivet ikke gjelder i ditt land, bes du avhende det utrangerte produktet i henhold til lokale forskrifter og ikke kaste det sammen med vanlig husholdningsavfall. Hvis produktet inneholder batterier, må du ikke kaste de brukte batteriene som usortert, kommunalt avfall. Brukte batterier som inneholder farlige stoffer som Hg (kvikksølv), Cd (kadmium) og Pb (bly), må innleveres på et separat innsamlingssted der de lettere kan håndteres og resirkuleres.

#### SAMSVARSERKLÆRING

ADB S.A erklærer herved at HD PVR 5720-SX er i samsvar med de grunnleggende kravene og andre relevante bestemmelser i direktiv 1999/5/EF. Samsvar med andre aktuelle EU-direktiver og forskrifter garanteres gjennom CE-merket på produktet. Den fullstendige originalerklæringen (ikke oversatt) er tilgjengelig som papirkopi.



Produsert under lisens fra Dolby Laboratories. Dolby og det doble D-symbolet er registrerte varemerker for Dolby Laboratories. HDMI-logoen og High-Definition Multimedia Interface er varemerker eller registrerte varemerker for HDMI Licensing LLC.

© 2011 Canal Digital og ADB

Canal Digital og ADB forbeholder seg retten til å endre dekodekens design uten varsel.

## Canal Digital Norge AS

Action Center

Postboks 150, Oppsal

0619 Oslo

Kundeservice 06090

canaldigital.no

 canaldigitalnorge

Manualen på mobil:



Canal Digital AS er Nordens største digital-tv-distributør. Rundt tre millioner nordiske husstander mottar tv direkte eller indirekte fra Canal Digital, som er heleid av Telenor. Vi har avtaler med de største tv-kanalene i Norge, Norden og Europa og tilbyr nærmere 130 tv-kanaler via satellitt.