



Digital HD PVR-dekoder for parabol

MPEG2 / MPEG4

Kom i gang på 1-2-3

Pakkens innhold

Kontroller at leveransen er komplett før du monterer dekoderen.

Esken skal inneholde:

- 1 dekode
- 1 fjernkontroll med 2 batterier (3V lithium knappebatterier)
- 1 HDMI-kabel
- 1 strømforsyning med strømledning
- denne brukermanualen
- 1 programkort (ligger sammen med velkomstbrevet)
- 1 ethernet-kabel



Merk! Innholdet ligger mellom papplagene i esken, ta derfor ut pappen for å komme til delene.



Hvis du skal koble dekoderen til en SD-tv, trenger du i tillegg en scart-kabel. Den får du kjøpt hos en tv-forhandler.

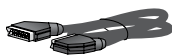

Nyttig å vite

Sagem HD PVR 101-ST dekoderen er utstyrt med tre tunere – to satellitt-tunere og en DTT-tuner, og den leveres med en integrert harddisk på 250 GB.

Kapasiteten til dekodereens harddisk er

- Ca. 40 timers opptak av High-Definition-programmer.
- Ca. 120 timers opptak av Standard Definition-programmer.

Harddisken gir deg mange opptaks- og avspillingsmuligheter. (Se side 29ff)

Med Canal Digital HD PVR kan du blant annet:

- Ta opp to programmer samtidig, og i tillegg se på et tredje program som du allerede har tatt opp på harddisken.
- Ta opp et program mens du ser på et annet program i Direkte- eller Tidsforskjøvet modus, hvor du i tillegg har tilgang til pause- og tidsforskyvningsfunksjonene.

1 Tilkoblinger

Sjekk at du har alle delene, og at apparatene som skal kobles sammen (tv, hjemmekino osv.) er frakoblet strømmettet, før du utfører tilkoblingene.

- 1 Koble den første **satellittantennekabelen** i SAT-kontakten merket IN 1 (kontakt nr. to fra venstre).
- 2 Koble den andre **satellittantennekabelen** i SAT-kontakten merket IN 2.

- 3 Hvis du har HD-klar flatskjerm kobler du **HDMI-kabelen** mellom dekoderen og din tv. [3a]

Hvis du ikke har en HD-klar tv, kobler du isteden en **Scart-kabel*** mellom dekoderen og din tv. [3b]

- 4 Deretter kobler du **strømforsyningen** fra 12V-kontakten på dekoderen til strømuttaket.

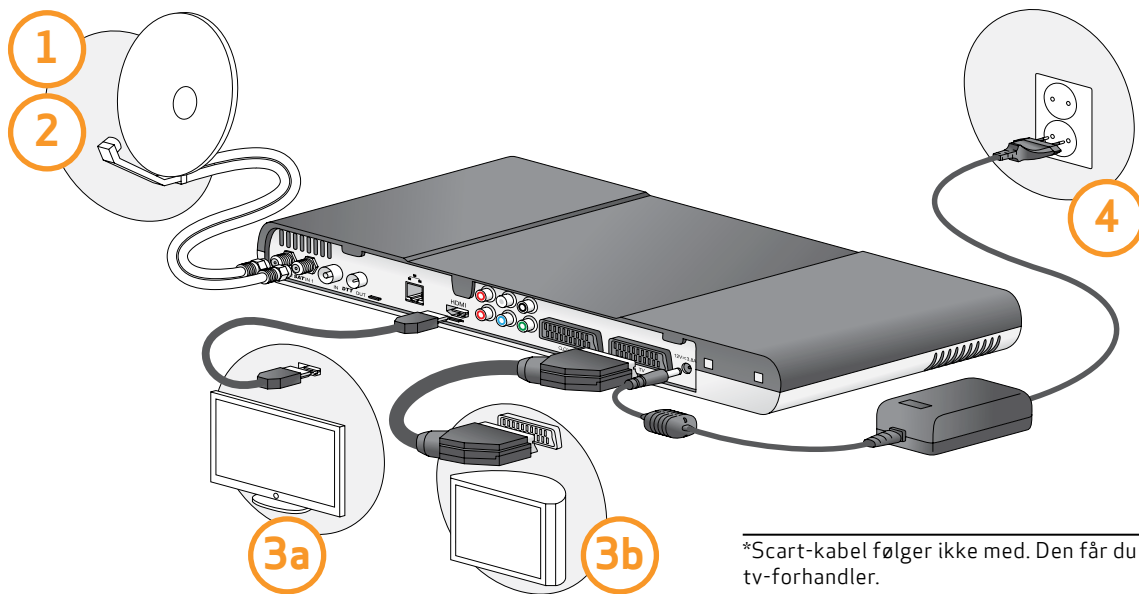

*Scart-kabel følger ikke med. Den får du kjøpt hos en tv-forhandler.

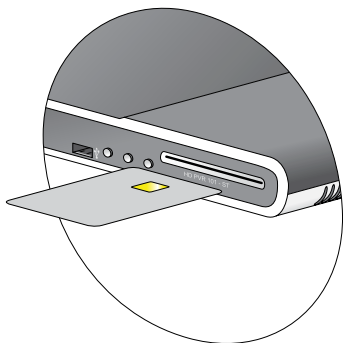

5 Sett programkortet (med gull-brikken opp) inn i kortleseren.

6 Skru på tv-en. (Husk å sette i stikkontakten.)

7 Du må nå velge riktig signalinngang på tv-en for å se tv-bildet via dekoderen.

Scart- og HDMI-tilkoblinger på de fleste av dagens tv-er finner du når du trykker på knappen merket INPUT eller AV på fjernkontrollen til tv-apparatet ditt. Hvis du har problemer med å finne rett signalinngang, må du slå opp i tv-apparatets brukermanual.

Navnet på inngangen bak på tv-en (f.eks. «HDMI 1») skal stemme overens med valgt signalinngang.

For mer informasjon, se kap. 2 om tilkoblinger, side 13.

2 Installering

1 Velg ønsket menyspråk ved å bruke navigasjonspilene på fjernkontrollen. Trykk OK for å bekrefte.

2 Velg ønsket land ved å bruke navigasjonspilene på fjernkontrollen. Trykk OK for å bekrefte.

3 Velg **Start kanalsøk** og bekreft med OK.

- Lagre kanalsøket ved å bekrefte med OK-tasten.
- Trykk OK for å avslutte.

3 Bruk

Skifte kanal

Bruk fjernkontrollen direkte, eller trykk OK for å få opp kanallisten. Velg så kanal med navigasjonspilene og trykk OK for å bekrefte kanalvalget. For å få tilgang til den elektroniske programguiden, trykk på  [tv guide].

Opptak

For å ta opp et program direkte, velg kanal og trykk .

For andre opptaksmåter, se side 29ff.

Innhold

Kom i gang på 1–2–3	2	5. My TV & Opptaksmuligheter	29	Brukerinnstillinger	68
1 – Tilkoblinger	3	Opptak	30	Foreldrelås og PIN-koder	69
2 – Installering	4	Programmere opptak via My TV	33	Sett aldersgrense	70
3 – Bruk	4	Planlegger	34	Endre PIN-kode	71
Produktbeskrivelse	6	Direkte-/tidsforskjøvet visning	36	Systeminformasjon	72
Nyttig å vite	8	Direkteopptak	37	Abonnementsstatus	73
Sikkerhetsanbefalinger	10	Programmere opptak via TV Guide	38	Aldersgrenser	74
Oversikt	12	6. TV Guide	39	Endre PIN-kode	75
2. Tilkoblinger	13	Programmere opptak via TV Guide	41	Internettinnstillinger	76
Koble til tv	14	7. Video On Demand	43	Fabrikkinnstillinger	77
Koble til parabol	16	Kjøp	50	Oppdater software	78
Koble til VOD	17	8. Innstillinger	57	9. DTT – Digitalt bakkenett	79
Koble til HiFi og hjemmekino	18	Språkinnstillinger	59	10. Teknisk informasjon	85
3. Førstegangsinstallasjon	19	TV-signal og kanalsøk	60	Tekniske data	86
4. Hverdagsbruk	23	Favorittkanaler	62	Feilsøking	88
		Bildeinnstillinger	64	11. Annet	91
		Lyddinnstillinger	66	Miljøhensyn	92
		Opptaksinnstillinger	67	Ansvarsforhold	94
				Ordliste	96

Produktbeskrivelse

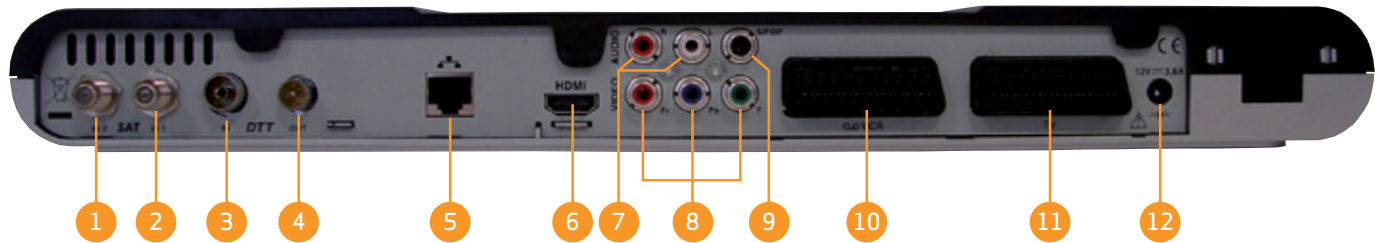

Frontpanel

1. Digitalt display
 - Viser klokke når dekoderen er avslått
 - Viser kanalnummer eller status når dekoderen er på
2. Statusindikator
3. USB-port (deaktivert)
4. +/- knapper – Bytte kanal
5. Av/på-knapp
 - Slå på dekoderen (trykk og slipp)
 - Ta omstart av dekoderen (trykk og hold i 5 sek.)
6. Programkortleser

Bakside

1. Inngang Satellitt-antenne 2
2. Inngang Satellitt-antenne 1
3. Inngang DTT-antenne
4. Utgang DTT-antenne (gjennomsløyfing)
5. Ethernet-port
6. HDMI digital audio-/videokobling
7. Analog audiokobling (til Hi-Fi-enhet)
8. Analog komponentvideo (YPbPr)
9. Digital lydtilkobling (S/PDIF)
10. Scarttilkobling (til VIDEO eller DVD)
11. Scarttilkobling (til TV)
12. Tilkobling til strømforsyning

Sette inn batterier

Fjern dekelet på baksiden av fjernkontrollen. Sett inn de to runde 3 V litiumbatteriene. Pass på at +-tegnet vender opp. (Se også «Batterier» på side 11 for å lese mer om sikkerheten ved bruk av batterier.)

Fjernkontroll

1. **0-9** – For kanalvalg og innstillinger
2. **Tilbake/back** – Gå tilbake til forrige skjermbilde eller modus
3. **Navigasjonspiler**
 - naviger mellom skjermbildene i menyen
 - naviger i programinformasjonen i infobanneret og i EPG-en
4. **V+/V-** – Øk eller reduser lydvolume
5. **Menu** – Aktiver menyene
6. **Funksjonsknapper**
7. **Knapper for tidsforskjøvet avspilling og opptak**
 - Spol tilbake, spill av/pause, spol fremover
8. **TV/Exit** – Avbryt og gå ut av aktiv meny eller modus. – Bildeskalering.
9. **TV guide** – Elektronisk programguide (EPG)
10. **Innstillinger/Settings** – Språkvalg
11. **My tv** – Opptaksliste
12. **På/Av** – Slå på/sett dekoderen i Standby
13. **Info** – Vis programinformasjon
14. **Ch +/Ch -** – Bytt kanal
15. **OK** – Vis kanalliste eller bekreft et valg
16. **Record** – Start opptak
17. **Stopp** – Stopp opptak eller avspilling
18. **Teletekst** – Gå til tekst-tv
19. **Mute** – Skru lyden av/på
20. **On demand** – Video On Demand

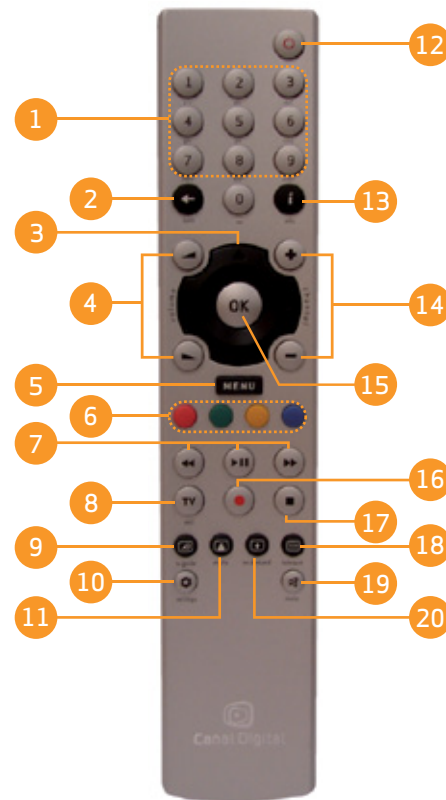

Nyttig å vite

Med Sagem HD PVR 101-ST dekker du kan motta og ta opp High-Definition- og Standard-Definition-programmer som sendes av CanalDigital. Dekoderen er utstyrt med tre tunere – to satellitt-tunere og en DTT-tuner (digitalt bakkenett), og den leveres med en integrert harddisk på 250 GB.

Kapasiteten* til HD PVR 101-ST dekkerens harddisk er

- 40 timers opptak av High-Definition-programmer.
- 120 timers opptak av Standard Definition-programmer.

Harddisken gir deg mange opptaks- og avspillingsmuligheter.

Med Canal Digital HD PVR kan du blant annet:

- Ta opp to programmer samtidig, og i tillegg se på et tredje program som du allerede har tatt opp på harddisken.
- Ta opp et program mens du ser på et annet program i Direkte- eller Tidsforskjøvet modus, hvor du i tillegg har tilgang til pause- og tidsforskyvningsfunksjonene.

Automatisk oppdatering av programvare

HD PVR 101-ST har en automatisk funksjon for oppdatering av dekkerens programvare. Oppdateringen lastes ned direkte via satellittsignalet, når dekkeren slås på, og du vil få spørsmål om du vil installere oppdateringen. Du kan velge om du vil installere den med en gang eller utsette installasjonen. Vi anbefaler at du velger å installere oppdateringen.

Ta vare på din dekker

For å redusere slitasje og strømforbruket på din dekker, anbefales det at du setter den i standby-modus når den ikke er i bruk.

Trekk ut støpslet fra stikkkontakten dersom du ikke skal bruke dekkeren over en lengre periode.

Støy

Dekkerens harddisk og vifte avgir noe støy når den er påslått, og dette er helt normalt. Støyen opphører når dekkeren settes i standby-modus. Gjør det derfor til en vane å sette den i standby-modus når den ikke er i bruk. Lydnivået er også avhengig av underlaget boksen står på, samt det som står oppå dekkeren.

*Gjennomsnittlige verdier oppgitt som informasjon. Disse kan variere, avhengig av signalets fysiske egenskaper.

Tilkoblinger

For fullt ut å dra nytte av funksjonene på HD PVR 101-ST-dekoderen, må du koble til **begge SAT-tunerne**.*

Les om dette i kapittel 2, Tilkoblinger (side 13).

Du må også passe på:

- at de to satellittsignalinngangene er fullstendig uavhengige. Dette betyr at du bruker **et LNB-hode med flere utganger** (for eksempel LNB med fire utganger slik at du har muligheten til flere dekodere senere).
- at du ikke bruker en splitter (fordeler).
- at LNB-hodet er **rettet mot Canal Digital-satellitten** (Thor).

Symboler å legge merke til



– Gode tips og triks.



– Lurt å huske på.



– Viktig å merke seg.

* Begge SAT-tunerne er nødvendige, blant annet for å kunne ta opp et program mens du ser på et annet, og for at EPG-en skal virke.

Anbefalt

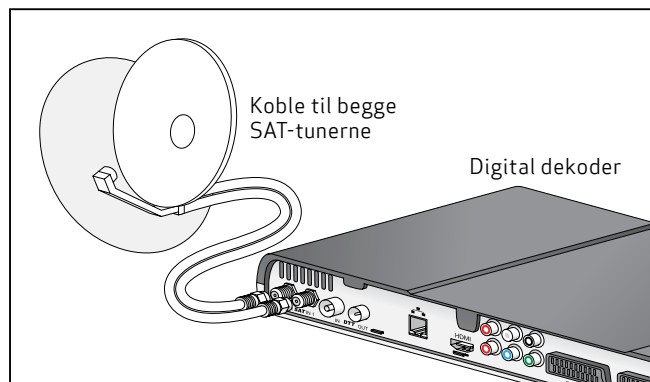

IKKE Anbefalt

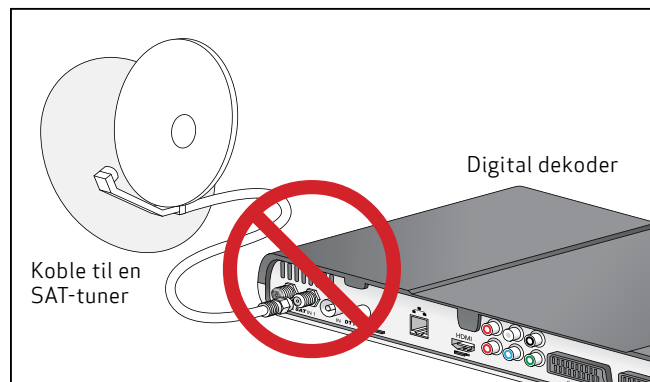

Sikkerhetsanbefalinger

Dekoderens plassering

Dekoderen trives best hvis den:

- Plasseres innendørs for å beskytte den fra lyn, regn og direkte sollys.
- Ikke utsettes for svært kraftig lys (sol, spotlys osv.).
- Ikke plasseres nær radiatorer eller andre varmekilder.
- Plasseres på et tørt og godt ventilert sted, slik at det er plass rundt dekode- ren til ventilasjon, og slik at gardiner, annet utstyr eller skap ikke hindrer luftsirkulasjon rundt ventilasjonsåpningene. Ikke plasser noe på toppen av dekode- ren, da dette vil begrense ventilasjonen.
- Blir beskyttet mot fuktighet.
- Plasseres på et trygt sted der den ikke kan falle ned.
- Plasseres utenfor barn og dyrs rekkevidde.
- Plugges direkte inn i strømuttaket med strømledningen som følger med dekode- ren, Bruk av skjøteledning anbefales ikke. Koble dekode- ren til et strømuttak som er lett å komme til.

Advarsler og sikkerhetsinstruksjoner



**IKKE ÅPNE DEKODEREN!
FARLIG SPENNING PÅ INNSIDEN**

Bruk bare strømforsyningen som følger med dekode- ren, når du skal koble den til strømuttaket. Andre strøm- ledninger kan være farlig.

Som en forholdsregel fungerer strømforsyningen som en frakoblingsmekanisme for 230V strømforsyningen.

Derfor må du koble dekode- ren til et strømuttak som er i nærheten og lett å komme til.

Du må ikke utsette dekode- ren for fuktighet. Dette kan føre til kortslutning (brann eller elektrisk støt). Ikke plasser gjenstander som inneholder væske (f.eks. en vase eller en potteplante) oppå apparatet. Du må ikke sprute væske på dekode- ren. Hvis det kommer væske på dekode- ren, trekker du umiddelbart ut kontakten fra strømuttaket og kontakter leverandøren.

Pass på at det ikke kommer væske eller metallgjenstander inn i dekode- ren gjennom ventilasjonsåpningene.

Hvis dekode- ren har vært utsatt for store temperatur- endringer, må den ikke kobles til med en gang. La den stå noen timer i romtemperatur først, så den får akklimatisert seg.

Dekoderen må kobles fra strømmen (enten fra strøm-uttaket eller baksiden) før du endrer tilkoblingene mellom tv, videospiller eller antenne.

Det anbefales å koble fra både strømmen og antennekabelen under tordenvær. Dekoderen og tv-en kan skades av lyn selv om de er avslått.

Forsøk på å åpne dekodeen kan føre til rettsforfølgelse. Hvis du ikke overholder sikkerhetsforskriftene og anbefalingene som beskrives her, kan du holdes ansvarlig for kostnader til reparasjon eller erstatning.

Kontakttilkoblingenes spenningsnivå

(Se side 6 i denne brukerhåndboken)

Kontakt nr. 12 – Farlig spenning.

Kontakt nr. 1, 2, 3, 4, 5, 6, 7, 8, 9, 10 og 11
– Svært lav sikkerhetsspenning.

Batterier

Batterier kan lett svelges av små barn. Ikke la små barn leke med fjernkontrollen. Batteriene må ikke kastes i flammer, lades opp på nytt, legges i feil vei (+ tegnet skal vende opp) eller blandes med brukte eller andre batterityper. Dette kan føre til eksplosjon eller lekkasje og forårsake personskade.

Forstyrrelse

Ikke plasser dekodeen nær apparater som kan føre til elektromagnetiske forstyrrelser (for eksempel høytalere). Dette kan påvirke dekodeen og forvrenge bildet eller lyden.

Harddisk

Dekoderen inneholder en harddisk. Sett dekodeen i standby-modus før den kobles fra eller flyttes. Dekoderens harddisk og vifte avgir noe støy når den er påslått, og dette er helt normalt.

Rengjøring

Utsiden av dekodeen rengjøres med en myk og tørr klut. Ikke bruk noen form for grovkornet svamp, skurepulver eller løsemidler, for eksempel alkohol eller terpentin. Dette kan skade overflaten på dekodeen.

Når dekodeen ikke er i bruk

Dekoderen bør settes i standby-modus når den ikke er i bruk. Dette vil spare både strøm og slitasje på dekodeen. Hvis dekodeen skal stå ubrukt over en lengre periode, anbefales det at du trekker ut stikkontakten.

Oversikt

Denne dekoderen fra Sagem Communications er laget for satellitt-tv og bakkenett (DTT). Den er utstyrt med en harddisk så du kan gjøre digitale videoopptak.

Når du har koblet til dekoderen, kan du benytte deg av alle tjenestene.

Dekoderen fra Sagem Communication er resultatet av en kontinuerlig utvikling. Vi reserverer oss retten til å endre og forbedre produktet som er beskrevet i denne brukerhåndboken, uten forhåndsvarsel.

Dette produktet er produsert i samsvar med EMCdirektiv 89/336/EEC.

Denne HDTV-dekoderen overholder minimumskravene til HDTV. HDTV-logoen er et varemerke for EICTA.

HDMI, HDMI-logoen og High-Definition Multimedia Interface er varemerker eller registrerte varemerker for HDMI Licensing LLC.

CE-merking

CE-merkingen betyr at produktet overholder de nødvendige kravene i direktivet 1999/5/CE fra Europaparlamentet og Europarådet vedrørende brukers helse, sikkerhet og magnetisk forstyrrelse ved bruk av radio- og telekommunikasjonsutstyr.

Samsvarserklæringen finner du på nettsiden til Sagem Communications, www.sagem.com, eller den kan fås ved henvendelse til følgende adresse:

Sagem Communications – Customer relations department
4 rue du Petit Albi - 95800 Cergy Saint-Christophe -
Frankrike

Copyright © 2008 Sagem Communications

Alle rettigheter reservert



Standard kode:

Dekoderen er utstyrt med en standardinnstilt kode som er 1234.

Hvis du har glemt koden din, kan abonnementsinnehaver kontakte kundeservice for å tilbakestille koden.

2

Tilkoblinger

Kontroller at leveransen er komplett før du monterer dekoderen. Innholdet skal være:

- 1 dekode
- 1 fjernkontroll med 2 batterier (3V lithium knappebatterier)
- 1 HDMI-kabel
- 1 strømforsyning med strømledning
- 1 programkort
- 1 ethernet-kabel
- denne brukermanualen

Kontroller at apparatene som skal kobles sammen (tv, hjemmekino osv.) er frakoblet strømnettet, før du utfører tilkoblingene.

Tilkoblinger

Koble til en HD-klar flatskjerm

Hvis du ønsker å se på tv i HD kvalitet, så må du koble HDMI-kontakten på dekoderen til HDMI-kontakten (HDCP-beskyttet) på din tv.

➔ Husk at du må velge riktig signallingang på tv-en for å se tv-bildet via dekoderen.

Scart- og HDMI-tilkoblingene på de fleste av dagens tv-er finner du når du trykker på knappen merket INPUT eller AV på fjernkontrollen til tv-apparatet ditt. Hvis du har problemer med å finne rett signallingang, må du slå opp i tv-apparatets brukermanual.

Navnet på inngangen bak på tv-en (f.eks. «HDMI 1») skal stemme overens med valgt signallingang.

➔ DVI-kobling: Hvis tv-en er utstyrt med en DVI-kobling (HDCP-beskyttet), må du også koble til lyd (se side 15).

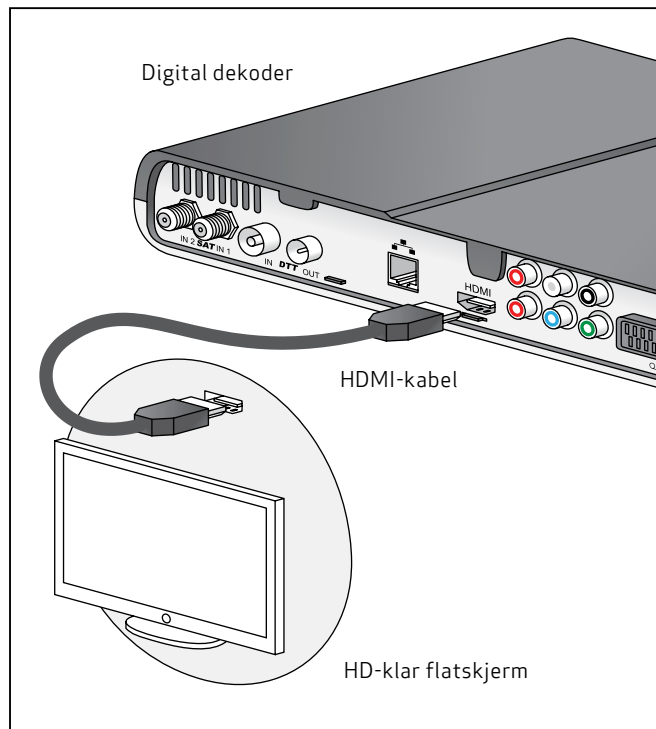

Koble til en bilderørs-TV

Koble tv-en til dekoderen ved hjelp av scart-kontakten* (merket TV).



Husk at du må velge riktig signalinngang på tv-en for å se tv-bildet via dekoderen.

Scart- og HDMI-tilkoblinger på de fleste av dagens tv-er finner du når du trykker på knappen merket INPUT eller AV på fjernkontrollen til tv-apparatet ditt. Hvis du har problemer med å finne rett signalinngang, må du slå opp i tv-apparatets brukermanual.

Navnet på inngangen bak på tv-en (f.eks. «scart 1») skal stemme overens med valgt signalinngang.

*Scart-kabel følger ikke med. Den får du kjøpt hos en tv-forhandler.

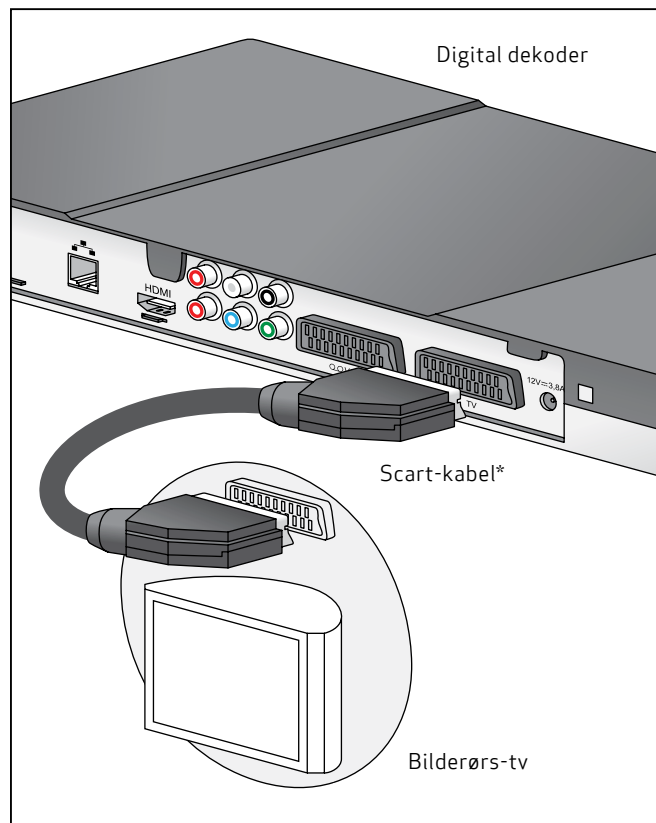

Koble til en parabol

Sett programkortet (med gullbrikken opp) inn i kortleseren.

Koble den første satellittantennekabelen i SAT-kontakten merket IN 1 (kontakt nr. to fra venstre), og den andre satellittantennekabelen i SAT-kontakten merket IN 2.

Deretter kobler du til strømforsyningen mellom 12V-kontakten på dekoderen og strømuttaket.

Tilkoblinger for DTT (digitalt bakkenett)

Se side 79.

! Merk! Parabolen fra Canal Digital virker kun på Canal Digital sine satellitter.

! Merk! Begge SAT-tunerne er nødvendige å koble til, blant annet for at du skal kunne ta opp et program mens du ser på et annet, og for at EPG-en skal virke.

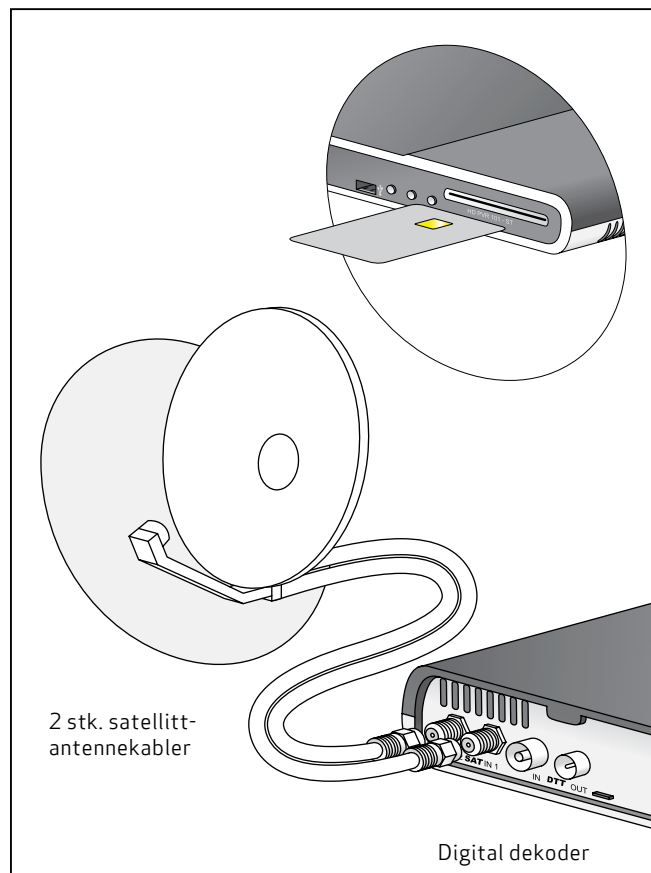

Koble til VOD-tjenesten GO

Vår Video On Demand-tjeneste GO fungerer som din egen videoportal, hvor du kan bla deg gjennom filmtitler og kjøpe tilgang til filmer.

For å få tilgang til GO, må du ha et internettabonnement.

For å se film trenger du også en tilgjengelig* internett-hastighet på minimum 3 Mbit.

Koble dekoderen til Internett med ethernet-kabelen.

Den medfølgende ethernet-kabelen er 5 meter lang. Hvis du trenger en lengre kabel eller ønsker en trådløs løsning, kan du kjøpe dette hos din tv-/dataforhandler.



* VOD-tjenesten alene trenger en hastighet på 3 Mbit for å vise film.

PC-er som surfer/laster ned fra nettet samtidig, vil redusere hastigheten til VOD-tjenesten. Hastigheten kan også variere med nettverkstrafikken generelt.

Se canaldigital.no for å teste hvilken internetthastighet du har i øyeblikket, og for å lese mer om VOD og Internett.

Hvis du ønsker å endre ditt internettabonnement må du kontakte din internettleverandør.

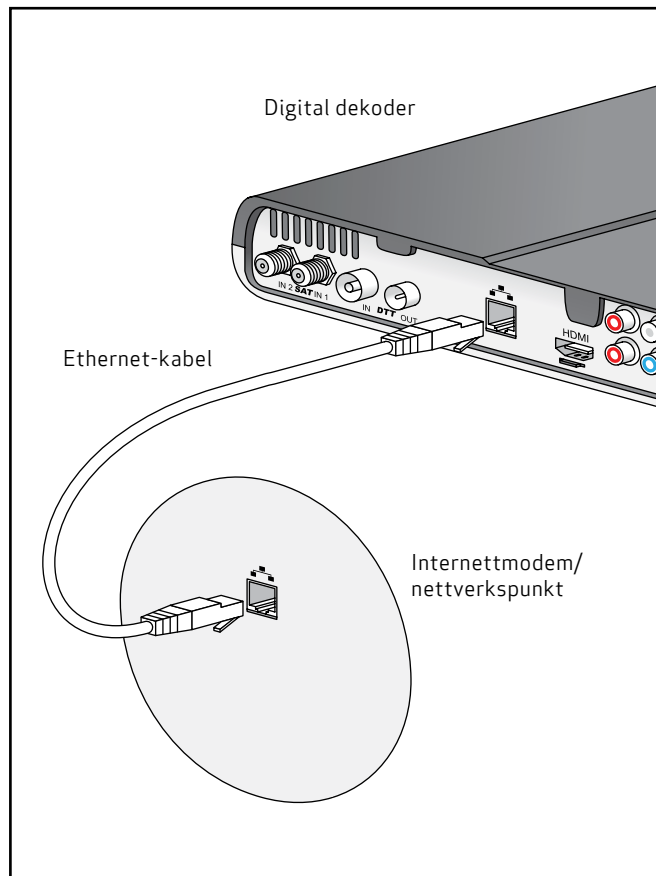

Koble til en Hi-Fi-enhet

Du kobler dekoderen til et Hi-Fi system med standard audio-kabel. Koble høyre (R/Rød) og venstre (L/Hvit) lyd-utgang på dekoderen til AUX-inngangen på Hi-Fi-systemet. (Kabel følger ikke med.)



Tips: Med denne oppkoblingen kan du lytte til radiokanalene når tv-en er avslått.

Koble til en hjemmekino-forsterker

For å høre sendinger i **Dolby Digital**-lyd (som er tilgjengelig i noen kanaler), må du koble dekoderen til en hjemmekino-forsterker som er utstyrt med en S/PDIF-inngang. Koble DIGITAL LYD-utgangen (S/PDIF) til inngangen på din hjemmekino-forsterker. (Koaksial-kabel følger ikke med.)



Merk! Du må også sette lydinnstillingene på dekoderen til **Dolby Digital** (se side 66). Ved sending i Dolby digital vil du nå kun få lyd via ditt hjemmekino-anlegg, og tv-en vil være uten lyd. Hvis sendingen ikke er i Dolby digital vil du få lyd fra begge deler.

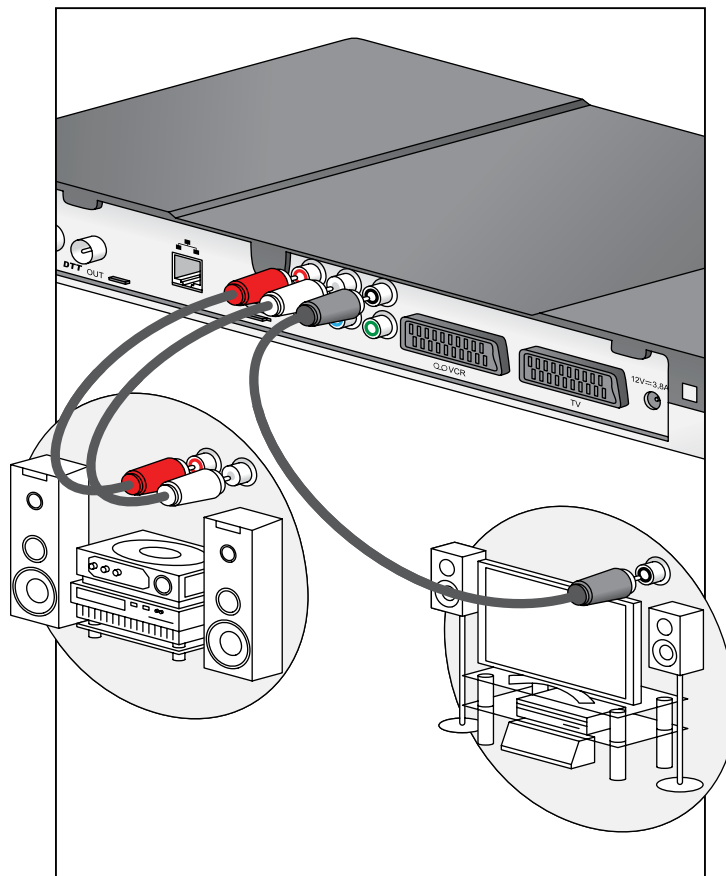

3

Førstegangsinstallasjon

Når dekoderen er riktig koblet til, må du utføre en førstegangsinstallasjon.

Dette kapitlet beskriver hvordan du gjør dette.

Slå på dekoderen og tv-en.

Velg riktig signalinngang på din tv (f. eks. HDMI 1).

– Se tv-ens brukermanual, hvis du er i tvil.

Når dette er gjort riktig vil det vises et velkomstbilde på skjermen.

Installering



Velg menyspråk

1. Velg ønsket menyspråk ved å bruke navigasjonspilene på fjernkontrollen. Trykk OK for å bekrefte.



Velg land

2. Velg ønsket land ved å bruke navigasjonspilene på fjernkontrollen. Trykk OK for å bekrefte.



Start kanalsøk

3. Kontroller at antennekabelen er riktig tilkoblet før kanalsøk utføres. Velg **Start kanalsøk** og trykk OK for å bekrefte.



Avansert kanalsøk skal kun brukes hvis du er erfaren, da dette kan føre til feilinstallasjon av ditt tilbud fra Canal Digital.



Installasjon av satellittkanaler

4. Dekoderen søker automatisk etter de tilgjengelige kanalene. Velg **Lagre søkeresultatet** og trykk OK for å lagre kanalene.



5. Velg **Fullfør installasjon** og trykk OK for å fullføre installasjonen.

Velg **Installer DTT-kanaler** kun hvis du trenger å installere bakkenett-kanaler. Dette er ikke nødvendig hvis du har koblet til satellitt-tv.

Hvis du ønsker å installere DTT-kanaler, kan du lese mer om dette på side 79.

Hverdagsbruk

4

Kanalvalg

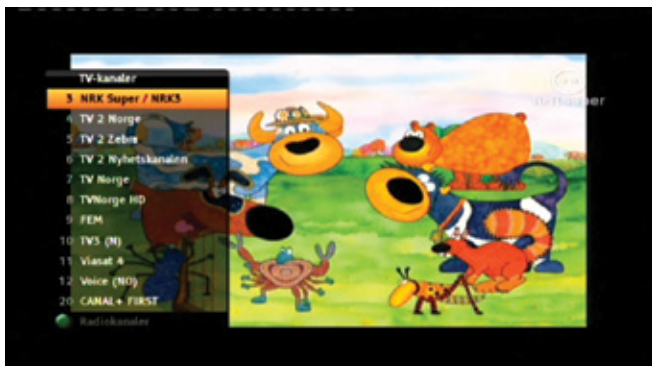

Kanallisten

Aktiver kanallisten ved å trykke OK. Velg kanal med navigasjonspilene og trykk OK for å bekrefte kanalvalget.



Tips

- Bla sidevis i kanallisten med høyre og venstre navigasjonspil.
- Bytt til radiokanalene ved å trykke ● [grønn].
- Bytt til en favorittliste ved å trykke ● [blå].
- Gå tilbake til forrige besøkte kanal ved å trykke ◀ [back].



Kanalinformasjon

Hver gang du bytter kanal, vil et programbanner vises på skjermen.

Banneret viser:

- Aktiv favorittliste, kanalnummer og kanalnavn.
- Programnavn og varighet, programtype og informasjon om programmet.
- Opptaksmulighet via **Enkeltopptak**. Trykk ● [rec] for å starte opptak av programmet.
- Hvis programmet sendes i HD eller Dolby Digital, vil henholdsvis **HD** og **5.1** ikonene bli uthevet.

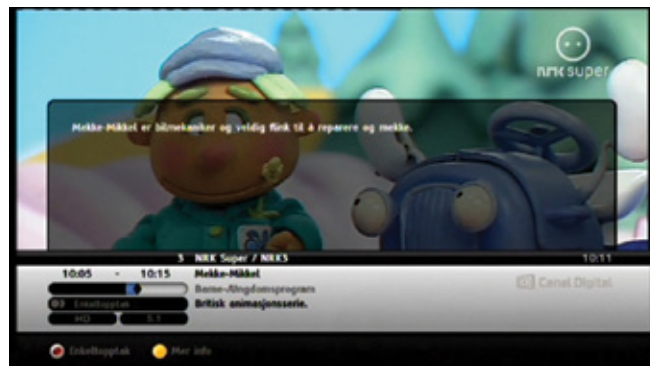

Utvidet informasjon

Hvis du trykker **i** [info]-knappen får du opp program-banneret, men med enda flere muligheter:

- Pil opp og ned med navigasjonspilene for å se hvilke programmer som i øyeblikket sendes på andre kanaler.
- Bruk høyre navigasjonspil for å lese om neste program på den valgte kanalen.
- Trykk OK for å se på den kanalen du leser om, eller fjern informasjonen ved å trykke **i** [info].

- Trykk **g** [gul] knapp for å lese utvidet informasjon om programmet. Hvis gul knapp ikke vises på skjermen, er det ikke tilgjengelig mer informasjon.



Bytte favorittliste

1. Trykk OK for å aktivere kanallisten.
2. Trykk  [blå] knapp for å veksle mellom favorittlistene.

Forutsetter at du har opprettet minst en favorittliste.

Du kan lage og organisere egne favorittlister under innstillinger for **Favorittkanaler** (se side 62).



Midlertidig valg av språk for lyd og tekst

Trykk  **[settings]**-knappen for å se hvilke språk som er tilgjengelig for lyd og teksting for den aktuelle kanalen.

Velg blant tilgjengelige språk for lyd og undertekster ved å bruke navigasjonspilene.

Trykk OK for å bekrefte.



Alle endringer utføres umiddelbart.

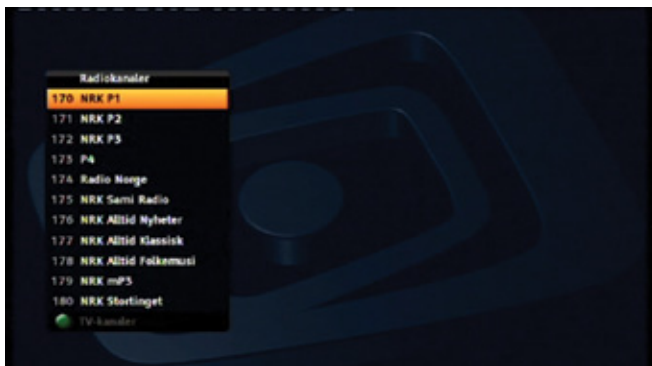

Merk! Ikke alle kanaler eller programmer har språkvalg.



Radio

1. Trykk OK for å få opp kanallisten.
2. Trykk  [grønn] knapp for å skifte til listen over radiokanalerne.
3. Velg ønsket radiokanal med navigasjonspilene og trykk OK. Eller trykk  /  for å skifte kanal og samtidig høre på kanalene.



For å gå ut av radiomodus, trykk TV.



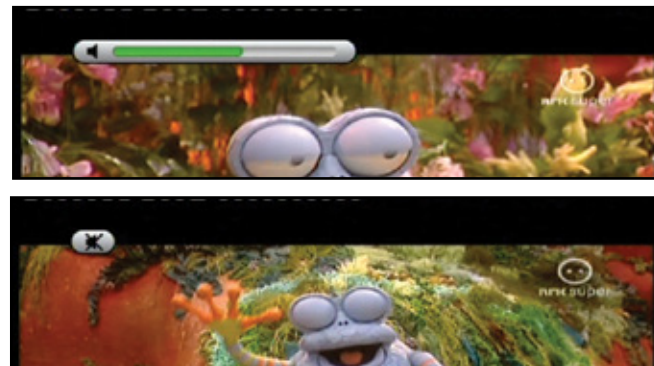

Hvis du ikke får opp radiokanalerne, må du først bytte til en kanalliste som har radiokanaler. Du skifter liste med  [blå] knapp.



Justering av lydvolum

Bruk knappene for **volume +**  og **volume -**  for å justere lyd nivået.

Trykk på  [**mute**] for å slå av lyden helt.

Trykk  [mute] igjen for å få lyden tilbake.





Merk! Lyden i VCR scartkontakten og utgangene for Hi-fi og digital lyd / S/PDIF påvirkes ikke av disse operasjonene.





Tekst-tv

Tekst-tv er tilgjengelig kun hvis programleverandøren tilbyr tjenesten.

For tekst-tv trykk  [teletext].

Trykk  [teletext] en gang til for å se tekst-tv med gjennomsiktig bakgrunn.

Gå til ønsket side ved å bruke de numeriske tastene eller trykk  /  for å bla en side opp/ned.

Trykk TV eller  [teletext] for å gå ut av tekst-tv.



Merk! Hvis du har koblet til tv-en via HDMI, og ønsker å bruke tv-ens tekst-tv, må du i tillegg koble til en Scart-kabel, da HDMI ikke støtter dette.

*Scart-kabel kan kjøpes hos en tv-forhandler.

My TV & Opptaksmuligheter

5

Fra 40 til 120 timers opptak er mulig. (Se side 8 for mer info.)

! Merk! Begge SAT-tunerne er nødvendige å koble til, blant annet for at du skal kunne ta opp et program mens du ser på et annet, og for at EPG-en skal virke.

Det er mulig å:

- se ett program og ta opp et annet program
- se opptaket av ett program mens to andre tas opp
- se på ett program i tidsforskjøvet visning mens et annet program tas opp



Du har følgende opptaksmuligheter:

- programmer opptak via My TV
- ved hjelp av direkte-/tidsforskjøvet visning
- direkteopptak
- programmer opptak via programguiden (EPG)
- serieopptak – ta opp en serie via EPG



Opptak

Tilgang til opptakslisten

Opptakslisten finner du ved å trykke  [my tv]-tasten.





Velg et program ved hjelp av navigasjonspilene. Hvis listen går over flere sider, bytter du side med  / .

Hvis du tar opp en serie, vil alle episodene i serien bli samlet i en egen mappe.



Pågående opptak er markert med  for enkeltopptak og  for serieopptak.

Trykk OK for å spille av opptaket.

I play-modus:

- Bruk  [rev],  [ff] og  [play] for å spole i programmet som er tatt opp. Pause / Stopp spoling med  [play].



Tips: Du kan hoppe ti minutter i opptaket med  [rød] (bakover) og  [grønn] (fremover) knapp.

- Stopp avspillingen eller gå til opptakslisten ved å trykke  [stop]. Trykk TV for å gå ut av menyen.

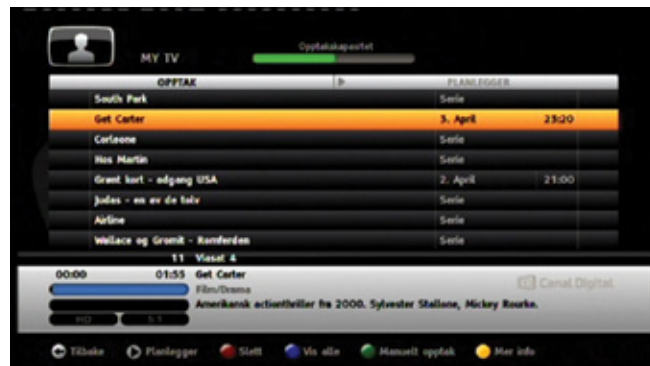

Opptakskapasitet

Søylen for opptakskapasitet endrer farge etter hvor mye ledig plass som er igjen på disken.

- Grønn = Mer enn 25 % ledig kapasitet.
- Gul = 10–25 % ledig kapasitet.
- Rød = Mindre enn 10 % ledig kapasitet.



Tips: Under **Harddiskinformasjon** kan du sjekke gjenværende opptakskapasitet i antall timer (estimert).

1. Trykk **Menu**, velg **Innstillinger** og trykk OK.
2. Velg **Systeminformasjon** og trykk OK.

Informasjonen [**Estimert ledig tid**] vises på skjermen.

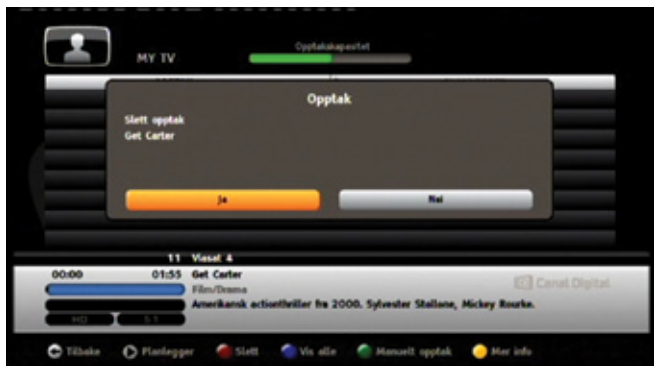

Slett et program eller en serie

Marker programmet du ønsker å slette og trykk **[rød] Slett**. Velg **Ja** og trykk OK for å bekrefte slettingen.

Hvis du markerer en serie, kan du slette alle opptakene i serien.

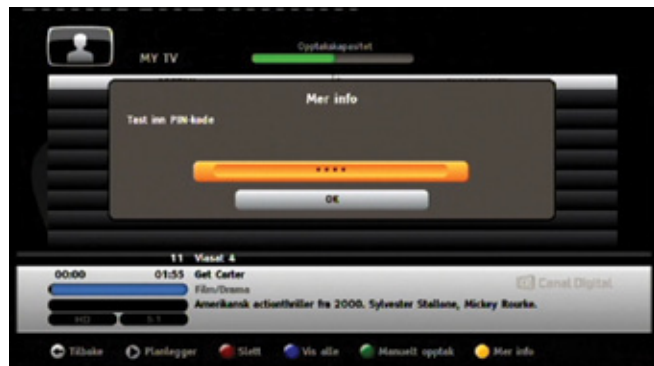

Komplett opptaksliste

Programmer som er låst blir skjult i standardlisten.

Dette gjelder alle opptak fra låste kanaler, samt opptak som er låst enkeltvis.

Trykk **[blå] Vis alle / Skjul låste**, og tast pin-koden for foreldrelås for å få tilgang til hele listen. (Les mer om foreldrelås på side 69.)

Låste opptak er markert med en hengselås.



Opptaksinformasjon

Marker et opptak og trykk  [gul] **Mer info** for å få mer informasjon om opptaket.

Du kan blant annet lese om programmet, velge om du vil se opptaket fra begynnelsen eller fortsette der du evt. stoppet sist og slette opptaket.

Programmere opptak via My TV

1. Trykk på **[my tv]** eller **Menu** og velg **My TV**.
2. Trykk på **[grønn]** **Manuelt opptak**.
3. Velg **kanal** med høyre/venstre navigasjonspil.
4. Velg **dato** på samme måte.
5. Skriv inn **start- og stopptid** for opptaket.
4 siffer i 24t format.
6. Velg ønsket **opptaksfrekvens**:
 - **En gang**: Et enkelt opptak.
 - **Ukentlig**: En gang pr. uke.
 - **Mandag–Fredag**: Hver dag, mandag til fredag.
 - **Mandag–Søndag**: Hver dag, mandag til søndag.
7. Velg **foreldrelås**: Av eller På.
(Alle opptak som gjøres fra låste kanaler, vil automatisk bli låst).
8. Bekreft tidsplanen ved å velge **Programmer opptak** og trykk OK.



Slett et programmert opptak

1. Trykk på **[my tv]** eller **Menu** og velg **My TV**.
2. Gå til **Planlegger** ved å trykke på høyre navigasjonspil.
3. Marker linjen som skal slettes, og trykk **[rød]** knapp.
4. Velg **Ja**, og trykk OK for å bekrefte slettingen.



Du kan ikke endre et planlagt opptak. Du må slette opptaket og programmere det på nytt.

Planlegger

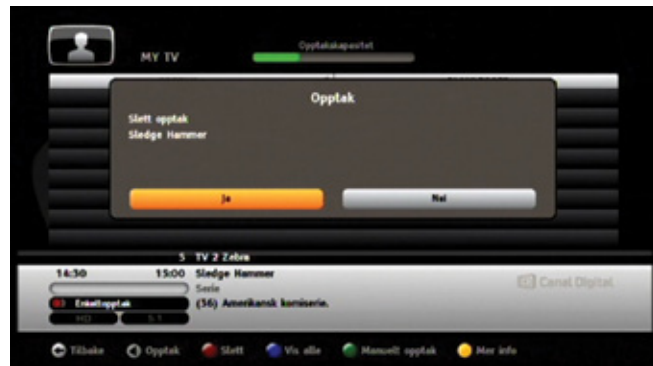

Tilgang til planleggingslisten

Trykk **[my tv]**-tasten. Trykk høyre navigasjonspil for å skifte fra **Opptak** til **Planlegger**.

Velg et planlagt opptak ved hjelp av navigasjonspilene. Hvis listen går over flere sider, bytter du side med **+** / **-**.

Opptakene er markert med **●** for enkeltopptak, **●●** for episodeopptak og **●●●** for serieopptak.

Opptakskapasitet

Søylen for opptakskapasitet endrer farge etter hvor mye ledig plass som er igjen på disken.

- Grønn = Mer enn 25 % ledig kapasitet.
- Gul = 10–25 % ledig kapasitet.
- Rød = Mindre enn 10 % ledig kapasitet.

Slett et planlagt opptak

Marker opptaket du ønsker å slette og trykk **●** [rød] **Slett**. Velg **Ja** og trykk OK for å bekrefte slettingen.

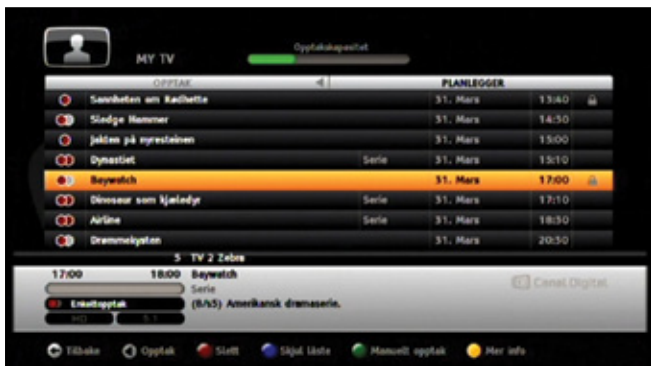

Komplett opptaksliste

Programmer som er låst blir skjult i standardlisten.

Dette gjelder alle opptak fra låste kanaler, samt opptak som er låst enkeltvis.

Trykk  [blå] **Vis alle / Skjul låste**, og tast pin-koden for foreldrekontroll for å få tilgang til hele listen. (Les mer om foreldrelås på side 69.)

Låste opptak er markert med en hengellås.

Opptaksinformasjon

Marker et opptak og trykk  [gul] **Mer info** for å få mer informasjon om opptaket.

Her kan du låse / låse opp et planlagt opptak.

Direkte-/tidsforskjøvet visning

Dekoderen lagrer automatisk de foregående minuttene på den kanalen du ser på (de siste 60 til 120 minuttene, avhengig av signaltype – se side 8). Med denne glidende opptaksfunksjonen kan du pause programmet, eller spole tilbake hvis du ønsker å se deler av programmet en gang til.

Trykk ◀ [rev], ▶▶ [ff] og ▶▶▶ [play] for å manøvrere i sendingen. Du kan også hoppe ti minutter i opptaket med 🔴 [rød] (bakover) og 🟢 [grønn] (fremover) knapp. Et tidslinjebanner vil vise tidsforsinkelsen i forhold til direkte visning. Den forsvinner etter noen sekunder, men kan aktiveres ved å trykke ◀ [rev], ▶▶ [ff] eller ▶▶▶ [play].

Pause

Programmet kan pauses ved å trykke ▶▶▶ [play]. Du vil da se at tidsforsinkelsen øker i forhold til direkte visning.

Tilbakespuling

Spol bakover i programmet med ◀ [rev]-tasten.

Hastigheten for tilbakespulingen økes ved å trykke gjentatte ganger på ◀ [rev]-tasten.



Merk! Du kan bare spole tilbake den tiden som dekoderen har stått på den aktuelle kanalen (siden sist du skiftet kanal), og maks 60–120 min. (se side 8).



Spol fremover

Det er mulig å spole raskt fremover med ▶▶▶ [ff]-tasten. Du vil da se at forsinkelsen reduseres. Øk hastigheten ved å trykke gjentatte ganger på ▶▶▶ [ff]-tasten. Hvis du fortsetter å spole fremover, vil du til slutt komme frem til direkte visning av programmet. Du kan ikke spole lenger frem enn til direkte visning.

Play (avspilling)

For avspilling i forsinket modus, trykk ▶▶▶ [play]-tasten.

Stopp

For å gå tilbake til direkte visning, trykk ■ [stop]-tasten.

Direkteopptak



For å ta opp et program direkte, velg kanal og trykk  [rec]. Den vil da automatisk ta opp programmets varighet.





Ved å trykke  [rec]-tasten gjentatte ganger, kan du velge opptakstid i 30-minutters intervall (maks 4 timer).

Etter opptaksstart kan du skifte kanal uten at opptaket blir berørt.

For å stanse opptaket, trykk  [stop]. Og bekreft med JA.



Opptak i tidsforskjøvet visning

Du kan også gjøre opptak i tidsforskjøvet visning. Spol tilbake med  [rev], til ønsket startpunkt for opptaket og trykk  [rec].

Fra startpunktet på opptaket frem til direkte visning er nå automatisk tatt opp.

For å stanse opptaket, trykk  [stop].



Programmere opptak via TV Guide (EPG)

Gå til TV Guide (kapittel 6 på side 39) for mer utfyllende informasjon om TV Guiden og EPG.

Du velger enkelt programmene du ønsker å ta opp, når du programmerer opptakene via den elektroniske programguiden. Da slipper du å programmere alle detaljer som dato, tid o.l.

En oppdatert programguide betinger at kringkastings-selskapene sender ut nødvendig informasjon om programmene som kommer.

Trykk på  [tv guide] for å gå til EPG.

Naviger deg til det programmet som skal tas opp, og trykk  [rec]. Programmert opptak blir markert med .



Man kan legge til noen minutter både før og etter EPG-opptakene som en sikkerhetsmargin. Det anbefales at du stiller inn dette, slik at du er sikker på å få med hele opptaket ved en eventuell forsinkelse ift. sendeskjema (se «Opptakstillinger» på side 67 for hvordan du gjør dette).

Annuler et opptak ved å markere det og trykk  [rec] **Avbryt opptak.**

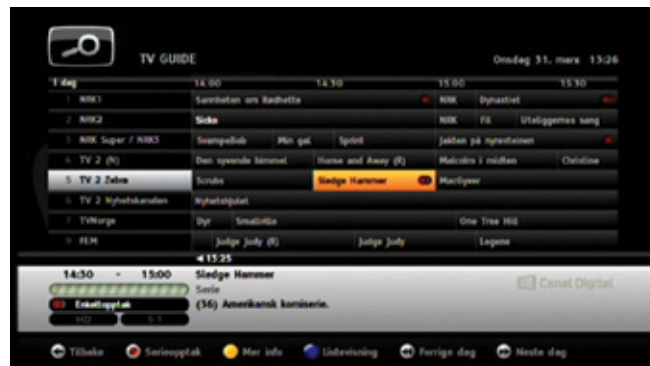



Serieopptak



Ta opp flere episoder i en serie med to tastetrykk.



Tips: I opptaksfeltet vises  hvis programmet er enkeltstående og  hvis det er en serie.

Trykk  [rec] en gang for å ta opp en enkelt episode.

Trykk  [rec] en gang til for å ta opp flere episoder.

Opptaksfeltet (som vanligvis viser « Enkeltopptak») viser « Enkeltopptak» for episodeopptak og « Serieopptak» for serieopptak.

Trykk  [rec] for å annullere opptaket.

TV Guide

6

Den elektroniske programguiden (EPG) viser programinformasjon for alle kanalene.

Denne tjenesten avhenger av informasjonen som sendes fra kringkastingsselskapene.

Du velger enkelt hvilke program du ønsker å ta opp, når du programmerer opptakene via TV Guide.

TV Guide

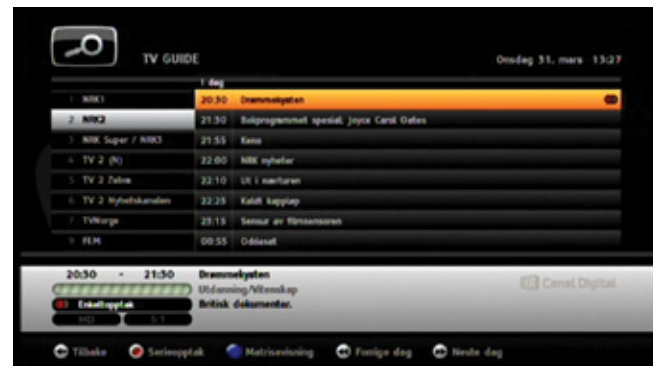
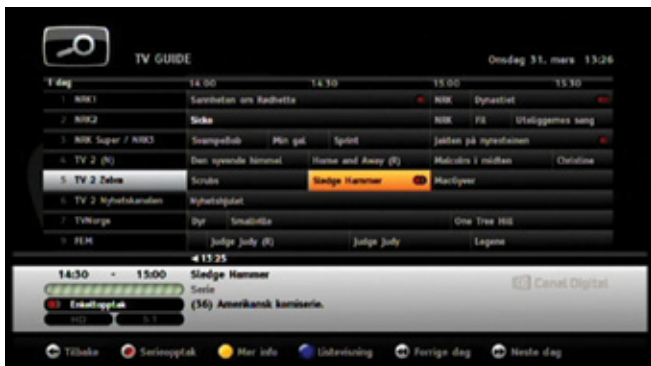

Matrisevisning

Trykk på [tv guide] for å få tilgang til den elektroniske programguiden.

EPG-en viser flere kanaler samtidig i et tidslinjeformat (**Matrisevisning**).

- For å bla gjennom programmene for den valgte kanalen, trykk pil til høyre på navigasjonstasten.
- Bla mellom kanalene med pil opp og ned.
- Bla en hel kanalside med og .
- Trykk [gul] hvis du ønsker å lese mer om valgt program.
- Bytt dag med knappene [rev] og [ff].

Listevisning

Endre visningsformat til **Listevisning** ved å trykke [blå].

- Velg en kanal fra listen for å se informasjon om nåværende og kommende programmer for denne kanalen.
- For å bla gjennom dagens programmer for den valgte kanalen, trykk pil til høyre på navigasjonstasten. Bla mellom programmene med pil opp og ned.
- Gå tilbake til kanallisten med venstre navigasjonspil.

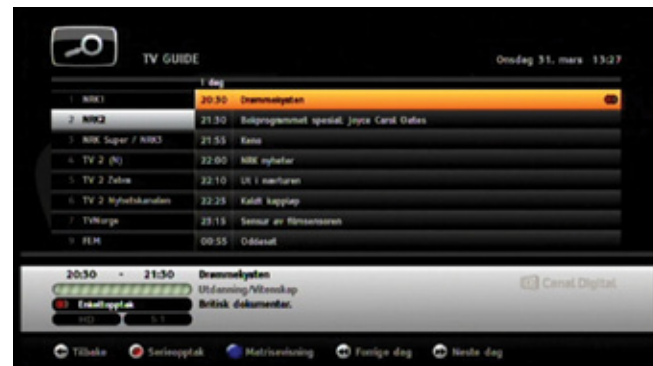
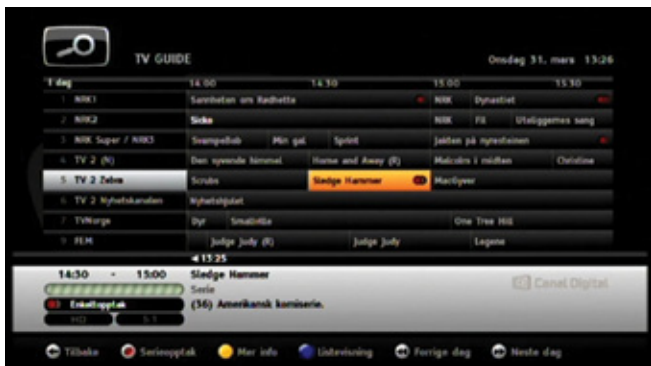

Programmere opptak via TV Guide



Du velger enkelt programmene du ønsker å ta opp, når du programmerer opptak via den elektroniske programguiden. Da slipper du å programmere alle detaljer som dato, tid o.l.

En oppdatert programguide betinger at kringkastings-selskapene sender ut nødvendig informasjon om programmene som kommer.

Trykk på  [tv guide] for å gå til EPG.

Naviger deg til det programmet som skal tas opp, og trykk  [rec]. Programmert opptak blir markert med .



Tips: I opptaksfeltet vises  hvis programmet er enkeltstående og  hvis det er en serie.

Se neste side for hvordan du tar opp en serie.



Man kan legge til noen minutter både før og etter EPG-opptakene som en sikkerhetsmargin. Det anbefales at du stiller inn dette, slik at du er sikker på å få med hele opptaket ved en eventuell forsinkelse ift. sendeskjema. Se «Opptaksinnstillinger» på side 67 for hvordan du gjør dette.

Annuler et opptak ved å markere det og trykk  [rec] **Avbryt opptak.**

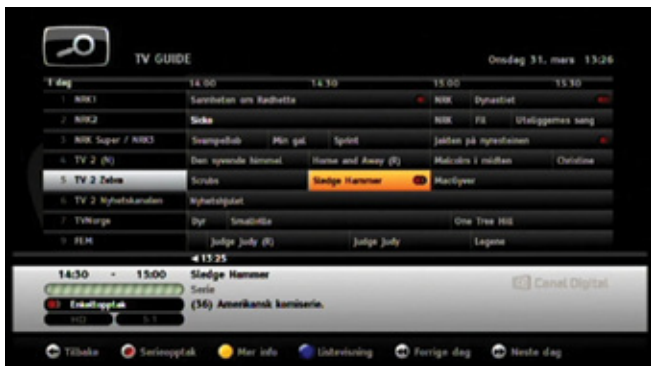

Serieopptak

Ta opp flere episoder i en serie med to enkle tastetrykk.



Tips: I opptaksfeltet vises ● hvis programmet er enkeltstående og ●● hvis det er en serie.

Marker programmet du ønsker å ta opp.

Trykk ● [rec] en gang for å ta opp en enkelt episode.

Trykk ●● [rec] en gang til for å ta opp flere episoder.

Opptaksfeltet viser «●● Enkeltopptak» for episodeopptak og «●● Serieopptak» for serieopptak.

Trykk ● [rec] **Avbryt opptak** for å annullere opptaket.

Opptakskonflikt

Hvis du programmerer for mange opptak som overlapper, vil du få en melding om dette.

Du må da slette et eller flere program som er i konflikt.

Velg et opptak du ønsker å slette og trykk OK.

Trykk OK en gang til på valgt program, hvis du angrer på slettingen.

Velg **Slett valgte programmer** og trykk OK, eller velg **Slett automatisk** hvis du ønsker at dekodere skal velge for deg.

GO – Video On Demand



Vår Video On Demand-tjeneste GO fungerer som din egen videoportal, hvor du kan bla deg gjennom filmtitler og kjøpe tilgang til filmer.

Du må ha tilgang til Internett for å benytte deg av GO.

Våre filmleverandører finner du i listen over video-butikker.

Kom i gang

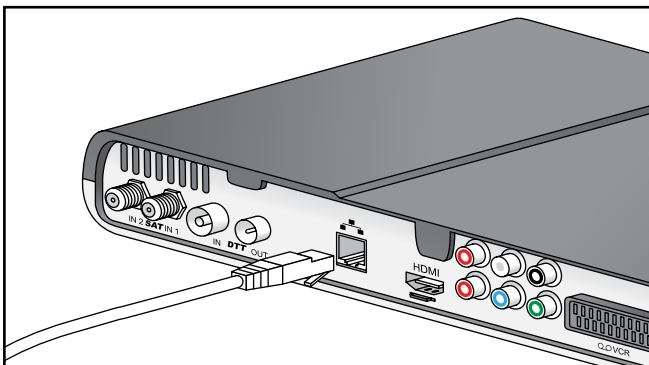

Koble til VOD-tjenesten GO

Koble dekoderen til Internett med ethernet-kabelen. Hvis du trenger en lengre kabel eller ønsker en trådløs løsning, kan du kjøpe dette hos din tv-/dataforhandler.

For å se film trenger du også en tilgjengelig internett-hastighet på minimum 3 Mbit. Om du surfer eller laster ned fra nettet samtidig, vil hastigheten til VOD-tjenesten reduseres. Hastigheten kan også variere med nettverks-trafikken generelt.

Se canaldigital.no for å teste hvilken internettshastighet du har i øyeblikket, og for å lese mer om VOD og Internett.

Hvis du ønsker å endre ditt internettabonnement må du kontakte din interenettleverandør.





Start VOD

1. Trykk  [on demand].
Eller trykk på **Menu**. Velg **Video On Demand** og trykk OK.
2. Åpningsbildet vises.
3. Trykk OK. Nå får du opp listen over tilgjengelige videobutikker*.
4. Velg videobutikk, f.eks. «SF anytime» og trykk OK.

* Våre filmleverandører.

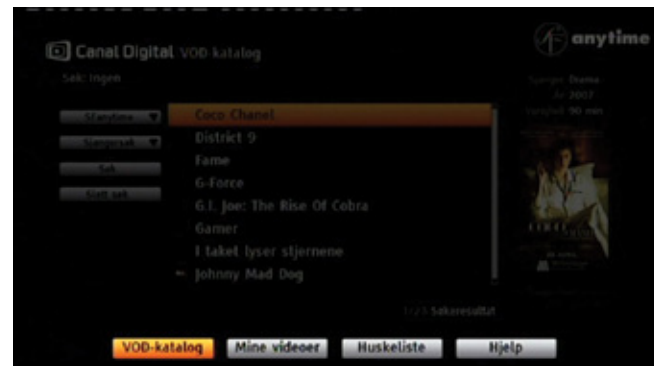
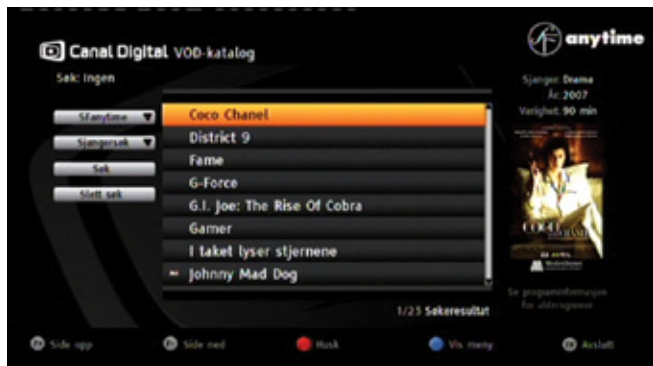
VOD-menyen



Menylinjen får du tilgang til ved å trykke  [blå] knapp. Velg deretter ønsket punkt og trykk OK.

Trykk  [blå] knapp for å lukke menylinjen igjen uten å foreta et valg.

VOD inneholder følgende meny punkter:

VOD-katalog

Her får du en oversikt over alle titlene du kan kjøpe tilgang til.

Mine videoer

Her får du en oversikt over alle titlene du har kjøpt tilgang til, og hvor lenge tilgangen varer. (24 timer fra kjøpstidspunkt.)

Huskeliste

Her får du en oversikt over alle titlene du har merket som interessante og ønsker å huske.

Hjelp

Hjelpesiden gir deg en rask oversikt over de forskjellige meny punktene og knappene som brukes i VOD.

VOD-katalog



Her får du en oversikt over alle titlene du kan kjøpe tilgang til.

Finn en film

Bla gjennom filmene

Bla deg gjennom filmene med navigasjonspilene på fjernkontrollen.

Bla side for side i listen med **+** og **-**.

Søk

Sjangersøk

Søk etter en filmsjanger med rullegardinmenyen **Sjangersøk**. Bla gjennom listen med piltastene og trykk OK for ønsket sjanger.

Søkevindu

For å søke etter en bestemt filmtittel, skuespiller e.l. bruker du **Søk** funksjonen.

Velg **Søk** og trykk OK for å få opp søkevinduet.

Flytt deg mellom feltene med navigasjonspilene.

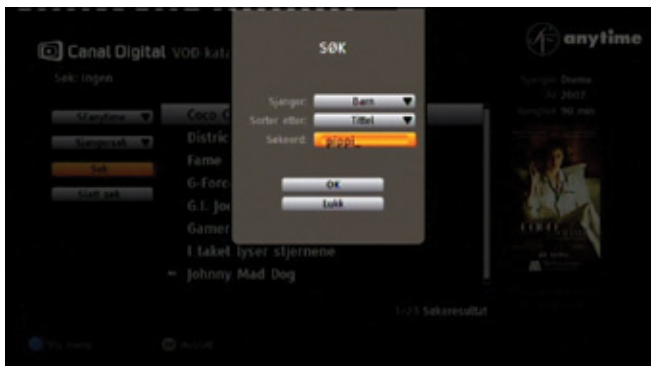

1. **Sjanger:** Begrens søket etter sjanger, hvis du ønsker det.



Merk! Hvis du allerede har valgt en sjanger med **Sjanger-søk**-funksjonen, vil den automatisk følge med inn i søkevinduet. Velg sjanger «Ingen» for å søke i alle filmene.

2. **Sorter etter:** Ingen, Tittel eller tilgjengelig fra/til Startdato/Sluttdato.

3. **Søkeord:** Skriv inn søkeord. – Det kan være del av film-tittel, skuespiller e.l.

Bruk tastene 0–9. Bokstavreferanser står under tastene. Trykk flere ganger på et tall for å bytte mellom tallets respektive bokstaver. Trykk 0 for mellomrom.

Slett forrige bokstav med ⏪ [rev] tasten.

Sett inn en bokstav mellom to andre ved å flytte markøren mellom bokstavene med navigasjonspilene.

4. Velg og trykk OK for å utføre søket, eller velg Lukk, for å avbryte.

Slett søk

Nullstill alle søk ved å velge **Slett søk** og trykk OK.

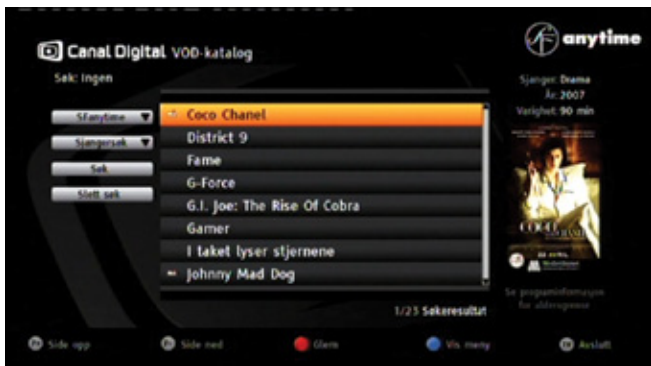

Husk en film

Hvis du ser en interessant film, men ønsker å tittle litt videre i katalogen, kan du merke den ved å trykke **Husk** [rød].

Filmen blir nå merket med  og legger seg i **Huskelisten**.

Huskelisten får du tilgang til gjennom VOD-menyen. Trykk  [blå] knapp. Velg deretter Huskeliste og trykk OK.



Bytt videobutikk

Du kan bytte videobutikk* når du står i VOD-katalogen.

1. Naviger deg til rullegardinmenyen for videobutikk* og trykk OK.
2. Velg videobutikk* og trykk OK.

Les mer om en film

Marker ønsket tittel og trykk OK.

* Filmleverandør.

Beskrivelse



I beskrivelsen kan du lese mer om filmen.

Her finner du også informasjon om:

1. Pris
2. Aldersgrense
3. I huskelisten
4. Kjøpsknappen er markert. Trykk OK for å kjøpe filmen. (Les mer om Kjøp på neste side.)

Bla deg gjennom beskrivelsene (film for film) med ◀ [rev] og ▶ [ff].



Aldersgrense

Filmene følger aldersgrensene til Statens Medietilsyn.

De aldersbegrensningene du har valgt for tv-programmene, gjelder også i VOD. Det betyr at hvis du ønsker å se en film med 18-års grense, og aldersgrensen er stilt inn på 10 år, må du taste inn pin-koden for å få tilgang til å se filmen.

Pin-koden er den samme for dekodere (dekodersperre og kanallås), aldersgrense og bekreftelse av kjøp. Vi anbefaler derfor at foresatte ikke gir pin-koden til barn, men kjøper filmtilgang for dem.

Se side 70-71 hvis du ønsker å endre aldersgrense eller pin-kode.

Kjøp

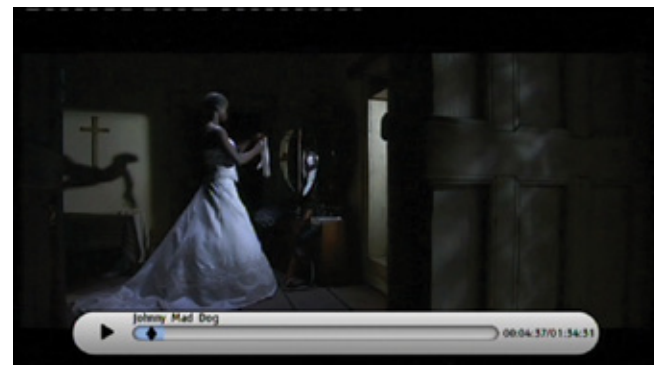

Tilgang til filmer kjøper du i vinduet **Beskrivelse**.

1. Marker tittelen du ønsker å kjøpe og trykk OK for å få opp filmbeskrivelsen.
2. Kjøpsknappen er markert. Trykk OK.
3. Bekreft kjøpet. Velg **Ja**, og trykk OK.
4. Tast inn pin-kode og trykk OK.

5. Filmen starter.



Det kan hende filmen trenger å laste ned data før den starter. Dette vil indikeres i tidslinjen med en buffersirkel.



Merk! Hvis filmen bufrer lenge, har du kanskje for lav internetthastighet. VOD-tjenesten trenger en tilgjengelig hastighet på 3 Mbit for å vise film.



Går det tregt, selv med høy nok hastighet? – Sjekk at ikke flere PC-er surfer/laster ned fra nettet samtidig. Dette vil redusere hastigheten.



▶ Når filmen er klar til å spille vil den starte av seg selv og vise [play pil].

💡 Du kan nå stoppe, starte og pause filmen så mange ganger du vil i løpet av 24 timer.

Trykk [stop] for å stoppe filmen. Bekreft med **Ja** og trykk OK.

Trykk OK for å vise eller skjule tidslinjen mens filmen går. Du ser hvor lenge filmen har vart, samt hvor lang filmen er til høyre i tidslinjen.



Se filmen senere

Når du har kjøpt tilgang til en film, så finner du den igjen i **Mine videoer**. Du får opp følgende informasjon i film-beskrivelsen:

1. Tilgjengelig til: dato (dd.mm.yyyy) og klokkeslett.
2. Se video – Se filmen fra begynnelsen.
3. Fortsett visning – Fortsett filmen der du stoppet.

Mine videoer

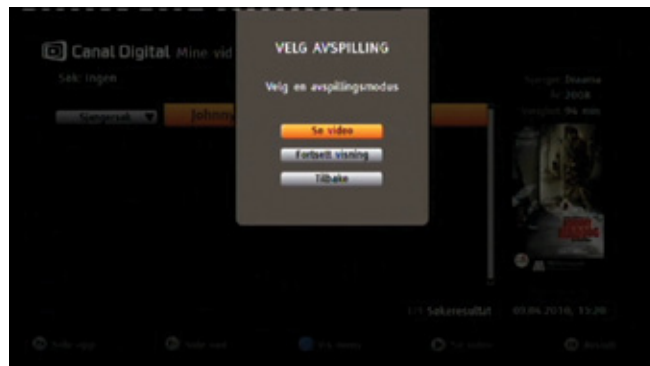
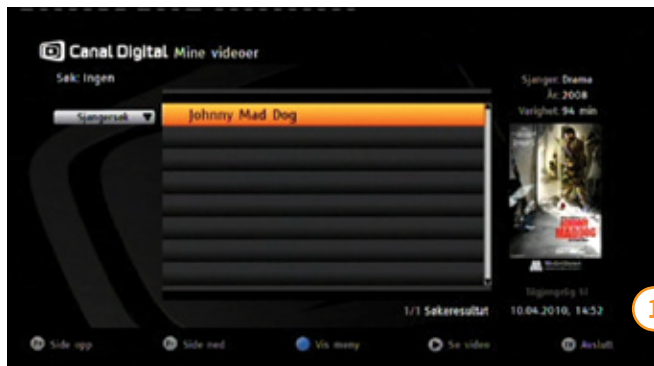

Her får du en oversikt over filmene du har kjøpt tilgang til de siste 24 timer, og som du fortsatt kan se.

Hvis listen er lang, kan du bla deg gjennom den med **+** og **-** tastene. Du kan også begrense listen med et sjanger-søk.

1. Marker en tittel.

Hvor lenge tilgangen varer, ser du under coverbildet til høyre.

2. Marker filmen du ønsker å se og trykk **▶** [play].
Velg om du ønsker å se filmen fra starten [**Se video**] eller der du stoppet sist [**Fortsett visning**]. Trykk OK.

3. Filmen starter.

 Det kan hende filmen trenger å laste ned data før den starter. Dette vil indikeres i tidslinjen med en buffersirkel.

 Merk! Hvis filmen bufrer lenge, har du kanskje for lav internetthastighet. VOD-tjenesten trenger en tilgjengelig hastighet på 3 Mbit for å vise film.

 Går det tregt, selv med høy nok hastighet? – Sjekk at ikke flere PC-er surfer/laster ned fra nettet samtidig. Dette vil redusere hastigheten.



 Når filmen er klar til å spille vil den starte av seg selv og vise [play pil].

 Du kan nå stoppe, starte og pause filmen så mange ganger du vil i løpet av 24 timer.

Trykk  [stop] for å stoppe filmen. Bekreft med **Ja** og trykk OK.

Trykk OK for å vise eller skjule tidslinjen mens filmen går. Du ser hvor lenge filmen har vart, samt hvor lang filmen er til høyre i tidslinjen.

Huskeliste



Huskelisten får du tilgang til ved å trykke  [blå] knapp for å vise VOD-menyen. Velg deretter **Huskeliste** og trykk OK.

Hvis du ser en interessant film, men ønsker å tittle litt videre i VOD-katalogen, kan du merke den ved å trykke **Husk**  [rød].

Filmen blir nå merket med  og legger seg i Huskelisten.

Hvis du ønsker å fjerne en film fra listen, markerer du den og trykker **Glem**  [rød]. Dette virker både i VOD-katalogen og i Huskelisten.

Filmen du har avmerket vil vises helt til du går ut av listen.

Hjelp



Trykk  [blå] knapp for å vise VOD-menyen. Velg deretter Hjelp og trykk OK.

Hjelpesiden gir deg en rask oversikt over de forskjellige menypunktene og knappene som brukes i VOD:

VOD-katalog – Her får du en oversikt over alle titlene du kan kjøpe tilgang til.



Mine videoer – Her får du en oversikt over alle titlene du har kjøpt tilgang til, og hvor lenge tilgangen varer. (24 timer fra kjøpstidspunkt.)



Huskeliste – Her får du en oversikt over alle titlene du har merket som interessante og ønsker å huske.

Knapper

 [blå] viser menyen. Du både åpner og lukker menyen ved å trykke på [blå] knapp. Hvis du ønsker å gå til et annet meny punkt, må du markere dette punktet og trykke OK.

 [rød] bruker du for å **Huske** eller **Glemme** en tittel. Titler du vil huske havner i **Huskelisten**.

 /  blar deg en og en side gjennom VOD-listene.

 [rev]/ [ff] blar deg film for film gjennom beskrivelsen.

 [back] tar deg tilbake til forrige skjermbilde. Brukes for å navigere bakover i VOD.

 [tv] tar deg ut av VOD og tilbake til vanlig tv-modus.

Funksjoner under filmvisning



Info

Når du trykker **i** [info]-knappen mens du ser på film, får du opp et vindu med en forkortet beskrivelse av filmen.

Under **Innstillinger** kan du endre språk for lyd og undertekst. Dette forutsetter at filmen har flere språkvalg.

Velg **Lukk** og trykk OK for å lukke vinduet.

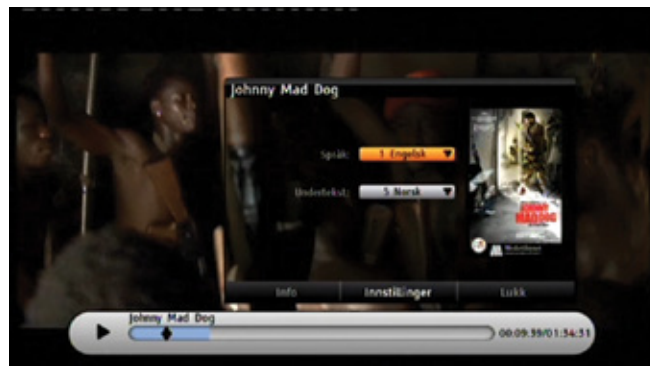

Velg språk og undertekster

Standard språk og undertekster velger du med dekoderens språkinnstillinger.

Du kan også endre språk for lyd og undertekst direkte når du ser på en film, ved å trykke **⚙** [settings]. Dette forutsetter at filmen har flere språkvalg.

Innstillinger





INNSTILLINGER

Språkinnstillinger

Opptaksinnstillinger

TV-signal og kanalsøk

Brukerinnstillinger

Favorittkanaler

Foreldrelås og PIN-koder

Bildeinnstillinger

Systeminformasjon

Lydinnstillinger

Om Conax

Internettinnstillinger



Tilbake



Fabrikkinnstillinger



Oppdater software

Språkinnstillinger



1. Trykk **Menu**. Velg **Innstillinger** og trykk OK.
2. Velg **Språkinnstillinger** og trykk OK.
3. Velg språk for meny, lyd og tekst med navigasjonspilene. Dine språkinnstillinger for lyd og tekst, vil bli brukt på alle kanaler som har dette valget.

Trykk  [grønn] knapp hvis du ønsker å endre tilbake til standardverdiene.

4. Velg **Lagre innstillinger** og trykk OK for å bekrefte de nye innstillingene, eller velg **Avbryt** for å gå tilbake uten å lagre endringene.

For å gå tilbake til tv-bildet, trykk TV.



Tips: Du kan også endre språk for lyd og undertekst direkte når du ser på et program, ved å trykke  **[settings]**. Dette forutsetter at kanalen har flere språkvalg.

TV-signal og kanalsøk





Satellittinnstillinger og kanalsøk

Oppdater listen over tilgjengelige kanaler.

1. Trykk **Menu**, velg **Innstillinger** og trykk OK.
2. Velg **TV-signal og kanalsøk** og trykk OK.
3. Velg **Satellitt** og trykk OK.
4. Kontroller at signalet som mottas fra satellitten er bra.
Hvis ikke, juster antennen til signalsøylen blir grønn.
5. Velg **Start kanalsøk** og trykk OK.

Hvis du vil endre innstillingene, velg **Avansert kanalsøk** og trykk OK.

1. Angi parameterne for installasjonstransponderen på Thor. Standardverdiene anbefales. (Trykk på  [grønn] knapp hvis du vil gjenopprette standardinnstillingene.)
2. Velg **Avanserte LNB-innstillinger** og trykk OK hvis du ønsker å endre disse.

 Merk! Dekoderen finner automatisk nye kanaler ved oppstart, kanalsøk skal ikke være nødvendig.



3. Endre ønskede verdier. Standardverdiene anbefales. (Trykk på  [grønn] knapp hvis du vil gjenopprette standardinnstillingene.)

4. Trykk **Avbryt** eller **Lagre innstillinger**.

5. Velg **Start kanalsøk** og trykk OK.

6. Dekoderen søker automatisk etter tilgjengelige satellittkanaler.

Velg **Lagre søkeresultat** og trykk OK for å lagre kanalene.

Se side 79, hvis du ønsker å søke etter DTT-kanaler.

Favorittkanaler

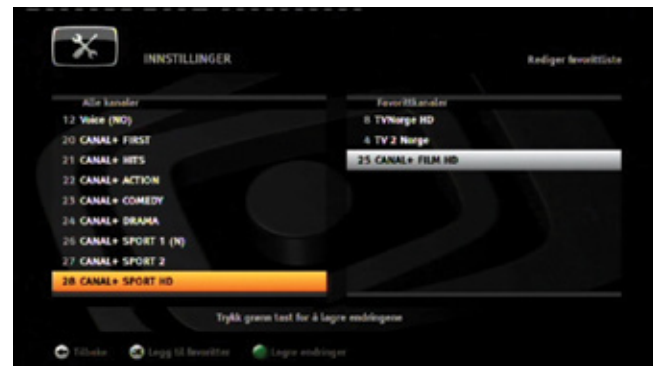
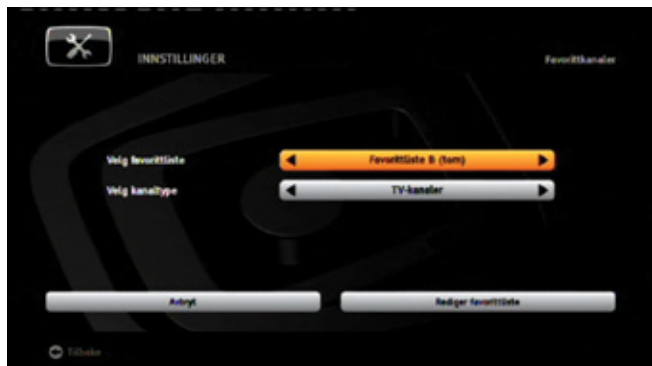

Opprette og endre favorittlister

Med favorittlister kan du lage en egen liste med dine favorittkanaler.

1. Trykk **Menu**, velg **Innstillinger** og trykk OK.
2. Velg **Favorittkanaler** og trykk OK.
3. **Velg favorittliste:** Bla gjennom listene med navigasjonspilene.

I listen **Alle kanaler** finner du alle tv- og radiokanaler som ble funnet og lagret under installasjonen av dekodeeren.

Velg en liste (fra B til G) du ønsker å opprette eller endre.

4. **Velg kanaltype:** TV-kanaler eller Radiokanaler.



Tips: Du kan ha både tv-kanaler og radiokanaler under samme bokstav.

5. Velg **Rediger favorittliste** og trykk OK.

Skjermbildet for etablering av favorittliste vises. Kanaler i favorittlisten vises på høyre side, mens listen over alle tilgjengelige kanaler vises til venstre.

- For å **legge til** en kanal, marker den og trykk på OK.
- For å **fjerne en kanal** fra listen, marker den og trykk på  [rød] knapp.



- For å **flytte en kanal**, velg den og trykk på OK. Flytt kanalen til ønsket posisjon med piltastene og trykk OK.
 - For å **lagre listen**, trykk på ● [grønn].
- Trykk ◀ [back] for å redigere en annen liste eller trykk TV.



Tips: I kanallisten veksler du enkelt mellom favorittlistene og hovedlisten ved å trykke på ● [blå] knapp. Kanallisten åpnes ved å trykke OK.

Bruk av favorittlister

Når du har opprettet en liste, må den velges for at den skal kunne tas i bruk.

Gå tilbake til innstillinger for **favorittkanaler** og finn den nye listen med navigasjonspilene.

Trykk ● [blå] knapp når listens bokstav er valgt.

Du har nå kun tilgang til de kanalene som er oppført i den gjeldende favorittlisten. Både når du skifter kanal, åpner kanallisten samt i EPG-en.

Hvilken favorittliste som er i bruk, ser du i programbanneret når du skifter kanal eller trykker ● [info].

Bildeinnstillinger

HD-klar flatskjerm

Hvis du har koblet dekoderen til en HD-klar flatskjerm via HDMI skal **Videoutgang** være HD.

Denne innstillingen er aktivert fra fabrikken, så hvis du har koblet til en HD-klar tv, trenger du ikke gjøre endringer her.

1. Trykk **Menu**. Velg **Innstillinger** og trykk OK.
2. Velg **Bildeinnstillinger** og trykk OK.

- **Videoutgang:** Velg HD.
- **HD-oppløsning:** Velg utgangsopløsning 1080i, 576p eller 720p.
- Hvis oppløsningen er satt til 576p, velg **TV-format:** 4:3 Letterbox, 4:3 Pan & Scan, Auto eller 16:9.
- **HD fargerom:** RGB eller YCbCr (bedre kvalitet).
- **AUX SCART:** Kompositt eller SVHS (bedre kvalitet).
- **Standard kompositt:** Hvis AUX SCART er kompositt, velg standard: PAL eller SECAM.

Trykk på  [grønn] knapp hvis du ønsker å gjenopprette standardinnstillingene.



Tips 1: Det kan hende bildene blir bedre (ved vanlige sendinger) ved å sette HD-oppløsningen til 720p. Prøv deg frem.

Tips 2: Hvis sendingen ikke er i 16:9, kan du endre bildeformat mellom 16:9, 4:3 etc. med  [tv] knappen på fjernkontrollen.

For å bekrefte de nye innstillingene, velg **Lagre innstillinger** og trykk OK.

Velg **Avbryt** og trykk OK, for å gå tilbake uten å lagre.

For å gå ut av menyen, trykk TV.

Bilderørs-tv

Hvis du ikke har koblet dekoderen til en HD-klar flatskjerm, men til en standard 16:9 eller 4:3 tv, bør du sette **Videoutgang** til **SD**.



HDMI-utgangen på din dekode vil da ikke sende ut noe signal, så pass på at SCART-kabelen er koblet til før du endrer til SD.

1. Trykk **Menu**. Velg **Innstillinger** og trykk OK.

2. Velg **Bildeinnstillinger** og trykk OK.

- **Videoutgang:** Velg SD.
- **TV-format:** 4:3 Letterbox, 4:3 Pan & Scan, Auto eller 16:9. Velg det formatet som er standard på din tv.
- **TV SCART:** Kompositt eller RGB (anbefales).
- **AUX SCART:** Kompositt eller SVHS (bedre kvalitet).
- **Standard kompositt:** Hvis AUX SCART er kompositt, velg standard: PAL eller SECAM.

Trykk på  [grønn] knapp hvis du ønsker å gjenopprette standardinnstillingene.



For å bekrefte de nye innstillingene, velg **Lagre innstillinger** og trykk OK.

Velg **Avbryt** og trykk OK, for å gå tilbake uten å lagre.

For å gå ut av menyen, trykk TV.

Advarsel! Hvis du velger SD når du har koblet til via HDMI og ikke SCART, vil du miste tv-bildet. Du får da ikke opp noe bilde før du har koblet til SCART-kabelen og byttet signalinngang på tv-en.

Lydinnstillinger

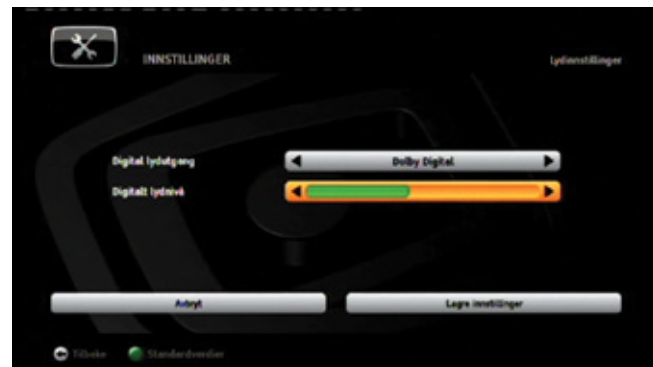

1. Trykk **Menu**. Velg **Innstillinger** og trykk OK.

2. Velg **Lydinnstillinger** og trykk OK.

- Velg **digital lydutgang**: Stereo eller Dolby Digital.

Hvis du velger **Dolby Digital**, må du bruke S/PDIF-audioutgangen (se «Koble til en hjemmekinoforsterker», side 18).



Merk! Ved sending i Dolby digital vil du kun få lyd via ditt hjemmekinoanlegg. TV-en vil da være uten lyd. Hvis sendingen ikke er i Dolby Digital vil du få lyd fra begge deler.

- For å justere lydnivået for **Dolby Digital**, velg lyd-søylen og trykk venstre eller høyre navigasjonspil for å dempe eller øke volumet.

For å bekrefte de nye innstillingene, velg **Lagre innstillinger** og trykk OK.

Velg **Avbryt** og trykk OK, for å gå tilbake uten å lagre.

For å gå ut av menyen, trykk TV.

Opptaksinnstillinger

Her kan du definere en automatisk sikkerhetsmargin for opptak som programmeres via TV Guiden (EPG). Les mer om TV Guiden i kapittel 6 på side 39.

1. Trykk **Menu**. Velg **Innstillinger** og trykk OK.
2. Velg **Opptaksinnstillinger** og trykk OK.
 - **Start opptak:** Velg hvor mange minutter før annonsert programstart dekoderen skal starte et opptak. Velg tid i bestemte intervall, maks 15 min.
 - **Stopp opptak:** Velg hvor mange minutter etter programslutt dekoderen skal stoppe opptaket. Velg tid i bestemte intervall, maks 15 min.

 Det anbefales at du stiller inn dette, slik at du er sikker på å få med hele opptaket ved f.eks. en forsinkelse.

Velg **Lagre innstillinger** og trykk OK.

Trykk **Avbryt** for å forlate innstillingene uten å lagre.

For å gå ut av menybildet, trykk TV.

Trykk på  [grønn] knapp hvis du ønsker å gjenopprette standardinnstillingene.

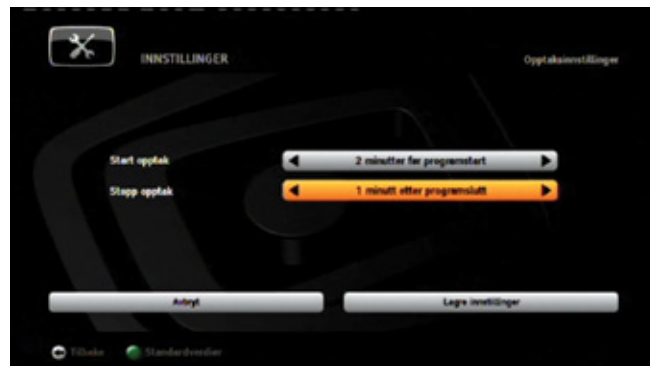

Brukerinnstillinger

Her kan du velge visningstid for info-bannerne ved kanalveksling og volumkontroll.

1. Trykk **Menu**. Velg **Innstillinger** og trykk OK.

2. Velg **Brukerinnstillinger** og trykk OK.

- **Kanalbanner:** Velg ønsket visningstid for informasjonsbanneret ved kanalveksling.
- **Volumskala:** Velg ønsket visningstid for volumindikatoren.

Velg **Lagre innstillinger** og trykk OK.

Trykk **Avbryt** for å forlate innstillingene uten å lagre.

For å gå ut av menybildet, trykk TV.

Trykk på  [grønn] knapp hvis du ønsker å gjenopprette standardinnstillingene.



Foreldrelås og PIN-koder



Dekodersperre

Du kan låse dekoderen, låse bestemte kanaler og sette aldersgrense for å låse tilgangen til enkeltprogrammer. Hvis du har låst dekoderen, må du taste pin-kode (standard er 1234) hver gang dekoderen slås på.

Hvis du har låst enkeltkanaler, må du taste pin-kode hver gang du ønsker tilgang til en låst kanal.

1. Trykk **Menu**. Velg **Innstillinger** og trykk OK.
2. Velg **Foreldrelås og PIN-koder** og trykk OK.
3. For å låse dekoderen, velg **Dekodersperre** og sett denne til **Dekodersperre**.

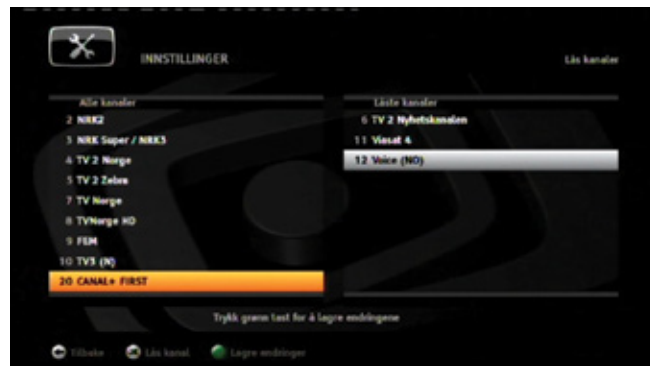

Kanallås

4. For å låse tilgangen til bestemte kanaler, velg **Lås kanaler**. Velg så **Lås kanaler** og trykk OK.

Listen over kanaler vises. Velg kanal(er) som skal låses og trykk OK.

Låste kanaler ser du i listen til høyre. Når du har valgt hvilke(n) kanal(er) som skal låses, trykk  [grønn] knapp for å lagre listen.

5. For å deaktivere låsing av kanalene, sett **Lås kanaler** til **Av**.
6. Velg **Lagre innstillinger** og trykk OK før du går videre.

Sett aldersgrense



For å aldersbegrense tilgangen til programmer, velg **Sett aldersgrense**.



Dette fører deg over i **Om Conax** menyen. Derfor må du lagre de andre innstillingene først.

Velg ny aldersgrense: Tillatt for alle (5 år), 10 år, 15 år, 18 år / Erotikk. Når du setter en grense, vil alle program med høyere aldersgrense bli sperret.



Merk! Aldersbegrensning virker kun på Canal+ sine kanaler.

Tast PIN-kode for å endre aldersgrensen.

Velg **Lagre innstillinger** og trykk OK.

Trykk **Avbryt** for å forlate innstillingene uten å lagre endringene.

For å gå ut av menybildet, trykk TV.

Hvis du **ønsker** å se på et program med høyre aldersgrense enn den grensen du har satt, må du taste pin-kode for å låse opp programmet.



Husk også å endre pin-koden! Hvis ikke så gjelder dekodekens standard pin-kode 1234. (Se neste side for hvordan du endrer koden.)

Endre PIN-kode



1. Trykk **Menu**. Velg **Innstillinger** og trykk OK.
2. Velg **Foreldrelås og PIN-koder** (eller **Om Conax**) og trykk OK.
3. Velg **Endre PIN-kode** og trykk OK.
4. Tast inn gjeldende pin-kode. Dekoderen leveres med standard pin-kode 1234.
5. Tast inn den nye pin-koden.
6. Gjenta den nye koden for å bekrefte endringen.
7. Velg **Lagre ny PIN-kode** og trykk OK.

Trykk  [back] eller velg **Avbryt** for å avbryte handlingen uten å endre.



Merk! Du kan ikke bruke kode 0000.



Standard kode: Dekoderen er utstyrt med en standardinnstilt kode som er 1234.

Hvis du har glemt koden din, kan abonnementsinnehaver kontakte kundeservice for å tilbakestille koden.

Systeminformasjon



Informasjon om dekker og harddisk

1. Trykk **Menu**, velg **Innstillinger** og trykk OK.
2. Velg **Systeminformasjon** og trykk OK.

Teknisk informasjon om dekkeren og harddisken vises på skjermen.



Her kan du sjekke harddiskens gjenværende opptaks-kapasitet (**Estimert ledig tid**).

For å gå ut av menybildet, trykk TV.

Abonnementsstatus



1. Trykk **Menu**, velg **Innstillinger** og trykk OK.
2. Velg **Om Conax** og trykk OK.

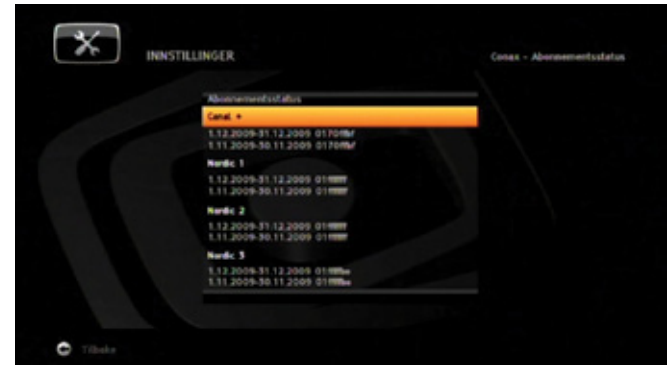

3. Velg **Abonnementsstatus** og trykk OK.
- Bruk venstre og høyre navigasjonspiler for å bla gjennom informasjonen om ditt abonnement.
- For å gå ut av menybildet, trykk TV.

Aldersgrenser



1. Trykk **Menu**, velg **Innstillinger** og trykk OK.

2. Velg **Om Conax** og trykk OK.

For å aldersbegrense tilgangen til programmer, velg **Aldersgrenser**.

Velg ny aldersgrense: Tillatt for alle (5 år), 10 år, 15 år, 18 år / Erotikk. Når du setter en grense, vil alle program med høyere aldersgrense bli sperret.

 Merk! Aldersbegrensning virker kun på Canal+ sine kanaler.

Tast PIN-kode for å endre aldersgrensen.

Velg **Lagre innstillinger** og trykk OK.

Trykk **Avbryt** for å forlate innstillingene uten å lagre endringene.

For å gå ut av menybildet, trykk TV.

Hvis du ønsker å se på et program med høyre aldersgrense enn den grensen du har satt, må du taste pin-kode for å låse opp programmet.

 Husk også å endre pin-koden! Hvis ikke så gjelder dekodekens standard pin-kode 1234. (Se neste side for hvordan du endrer koden.)

Endre PIN-kode



1. Trykk **Menu**. Velg **Innstillinger** og trykk OK.
2. Velg **Om Conax** og trykk OK.
3. Velg **Endre PIN-kode** og trykk OK.
4. Tast inn gjeldende pin-kode. Dekoderen leveres med standard pin-kode 1234.
5. Tast inn den nye pin-koden.
6. Gjenta den nye koden for å bekrefte endringen.
7. Velg **Lagre ny PIN-kode** og trykk OK.



Trykk **[back]** eller velg **Avbryt** for å avbryte handlingen uten å endre.



Merk! Du kan ikke bruke kode 0000.



Standard kode: Dekoderen er utstyrt med en standardinnstilt kode som er 1234.

Hvis du har glemt koden din, kan abonnementsinnehaver kontakte kundeservice for å tilbakestille koden.

Internettinnstillinger

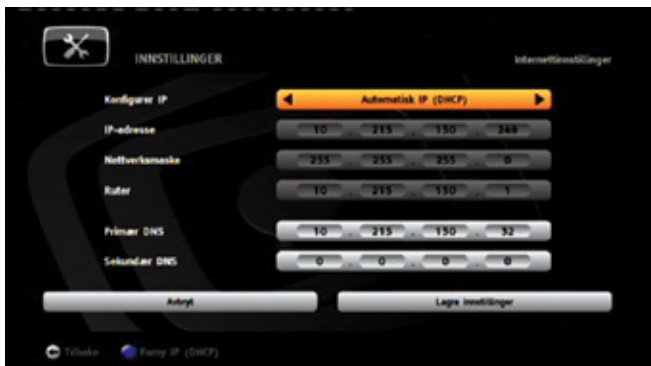

Internettinnstillingene er automatiske verdier, og du skal ikke endre noe her.

Hvis du allikevel velger å endre verdiene, så kan du gjenopprette innstillingene ved å velge **Automatisk IP (DHCP)** og trykke på  [blå] **Forny IP (DHCP)**.

Hvis det står 0 i alle feltene, så betyr det at du ikke har tilgang til internett.

Trykk  [blå] **Forny IP (DHCP)**.

Hvis dette ikke gir nye verdier, så må du sjekke en eller flere av følgende:

1. Har du koblet til ethernet-kabelen? (Se side 17.)
2. Har du internettilgang fra PC-en din?
Hvis du har det, så må du sjekke koblingen til dekoderen en gang til. Hvis ikke, så må du se punkt 3.
3. Sjekk at utstyret du bruker for å koble til internett (router/modem e.l.) har kontakt med nettet.



Husk at du trenger et internettabonnement med en hastighet på over 3 Mbit for å få tilgang til VOD.

Fabrikkinnstillinger

Følgende gjenoppretter dekoderens standardinnstillinger fra fabrikk:

1. Trykk **Menu**. Velg **Innstillinger** og trykk OK.
2. Trykk **[rød]** knapp for **Fabrikkinnstillinger**.

For å annullere operasjonen, trykk **[←]** [back] på fjernkontrollen, eller trykk TV for å gå ut av menyen.

3. Hvis du ønsker å fortsette taster du inn dekoderens PIN-kode og bekrefter med OK.

Alle kanaler og innstillinger blir nå slettet, og du må installere dekoderen på nytt. Se «Førstegangsinstallasjon», side 19.



Dette vil ikke påvirke opptakene på harddisken.

Oppdater software

Dekoderens software oppdateres via satellitt.



Dekoderen får beskjed om evt. oppdateringer når den slås på, og det anbefales derfor at den settes i standby når den ikke er i bruk.

Når en ny versjon av softwaren er tilgjengelig, foreslår dekode-
deren automatisk en oppdatering.

Velkomstbildet vises. Skjermbildet for oppdatering av
softwaren vises.

Velg **Nå** og trykk OK for å akseptere og starte opp-
dateringen (anbefales).

Dekoderen vil nå være utilgjengelig i noen få minutter.
I denne perioden er tv-skjermen sort og frontpanelet viser
rullende tallverdier 00 --, 01 --, 02 --, 03 --, noe som
indikerer at oppdateringen utføres.

Du kan utsette oppdateringsprosessen ved å velge **Vent til
neste omstart** eller **Nei**. Du vil da bli minnet på oppdater-
ingen igjen neste gang du slår på dekode-
deren.

Straks prosessen er fullført, vil dekode-
deren slå seg på automatisk.



Dersom det oppstår et problem under oppdateringen, vil dekode-
deren stoppe opp og vise en feilmelding på dekode-
rens frontpanel. Ved å trykke på en valgfri tast vil opp-
dateringen avbrytes, og dekode-
deren vil gå tilbake til normal
bruksfunksjon.

En liste over feilmeldinger finnes under «Feilsøking» på
side 88.

For manuelt softwaresøk:

1. Trykk **Menu**. Velg **Innstillinger** og trykk OK.
2. Trykk  [grønn] knapp for **Oppdater software**.

DTT – Digitalt bakkenett



Du kan koble din HD PVR 101-ST dekoder til det digitale bakkenettet med antennekabelen til din DTT antenne.

DTT (Digital Terrestrial Television – digitalt bakkenett)

Du kan koble din HD PVR 101-ST dekode til det digitale bakkenettet med antennekabelen til din DTT antenne. (Kabel følger ikke med.)

For å være sikker på at du kan motta DTT-kanaler må du kontrollere følgende:

- at du bruker en antenne som er produsert for å motta VHF-kanaler (6 til 11) og UHF-kanaler (21 til 69).
- at din geografiske plassering dekkes av DTT, og at du bruker en kompatibel antenne.

Det kan hende du må oppgradere antennen, for å kunne motta DTT-signal.

Kontakt din lokale radio-/tv-forhandler eller operatøren av bakkenettet, for å få informasjon om DTT-dekkingen og riktig antenne.

Om DTT-kanaler

DTT kan p.t. kun brukes til de åpne kanalene i bakkenettet og du trenger ikke programkort for å se på disse kanalene.

DTT-kanalene legges seg bakerst i kanallisten (fra 501), og påvirker ikke kanallisten til satellitt-tv.



Merk! Ved bruk av DTT vil du ikke få inn andre norske kanaler enn de du allerede har fra Canal Digital (pr januar 2010).

Koble til DTT

Koble kabelen fra din DTT-antenne til DTT IN-kontakten.
(Kabel følger ikke med.)

Deretter kobler du strømforsyningen fra
12V-kontakten på dekoderen til strømuttaket.

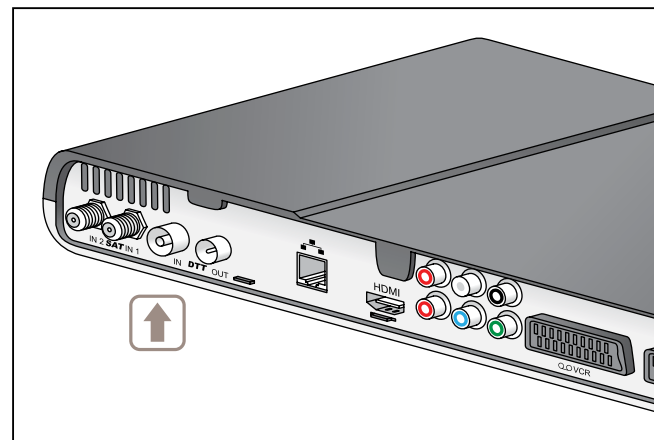

Tips: 12 volt kabel med sigarettenerplugg kan kjøpes hos
de fleste forhandlere. (Valgfritt.)

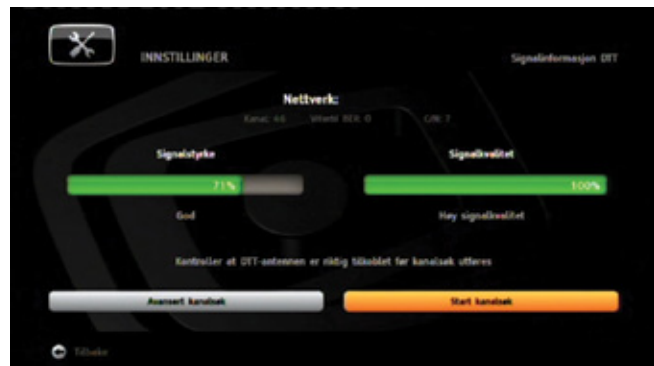

Førstegangsinstallasjon av DTT-kanaler

(Under første kanalsøk)

Forutsetter at du har koblet til en DTT-antenne.

For å installere DTT-kanaler, velg **Installer DTT-kanaler** og trykk OK. Eller velg **Fullfør installasjon** for å avslutte installasjonen uten å søke etter DTT kanaler.

Velg **Start kanalsøk** og trykk OK. Dekoderen søker automatisk etter de tilgjengelige DTT-kanalene.

Velg **Lagre søkeresultat** og trykk OK for å lagre kanalene.

Hvis ingen kanaler blir funnet, velg **Avansert kanalsøk**. Sjekk at DTT-antennen er koblet til og juster antennen til nivå- og kvalitetssignalene viser bra signal, på skjerm-bildet **Signalinformasjon DTT**. Når antennen er justert, trykk **Start kanalsøk** for å starte søket på nytt.

Se neste side for **Avansert kanalsøk**.

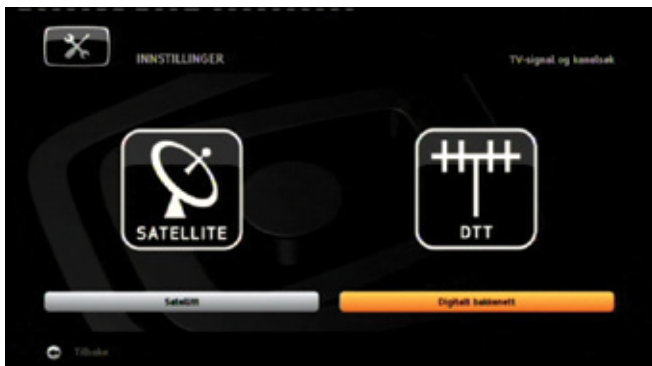

DTT-kanalsøk

Installer DTT-kanaler eller oppdaterer listen over tilgjengelige kanaler (automatisk eller manuelt).

1. Trykk **Menu**, velg **Innstillinger** og trykk OK.
2. Velg **TV-signal og kanalsøk** og trykk OK.
3. Velg **Digitalt bakkenett** og trykk OK.
4. For automatisk søk, velg **Start kanalsøk** og trykk OK.

For manuelt kanalsøk:

1. Velg **Avansert kanalsøk** og trykk OK.
2. Tast inn ønsket DTT-kanalnummer og/eller frekvens.
3. Velg **Start kanalsøk** og trykk OK.

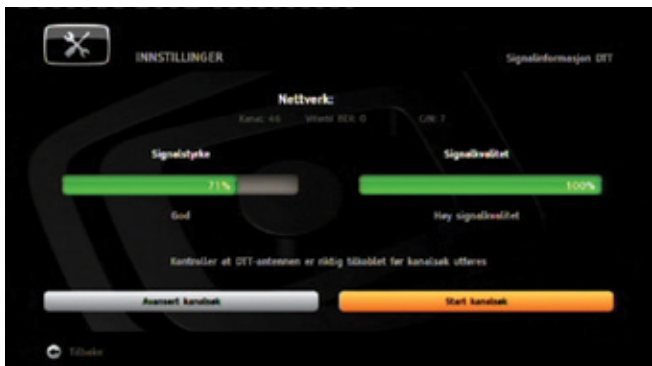

DTT Signalstatus

Sjekk kvaliteten på signalmottaket for din kabel-forbindelse og DTT-antenne.

1. Trykk **Menu**, velg **Innstillinger** og trykk OK.
2. Velg **TV-signal og kanalsøk** og trykk OK.
3. Velg **Digitalt bakkenett** og trykk OK.
Skjermbildet **Signalinformasjon DTT** viser informasjon om siste kanal.
4. Velg **Avansert kanalsøk**.

5. Skriv inn ønsket DTT-kanal i feltet for **Kanal** eller velg **Frekvens**.
6. Velg **Lagre innstillinger** og trykk OK for å se signal-kvaliteten for denne kanalen.* Hvis signalet er for svakt, juster antennen inntil du oppnår tilfredsstillende kvalitet (høy).

For å gå ut av menybildet, trykk TV.

*Kontakt din lokale radio-/tv-forhandler eller operatøren av bakkenettet, for å innhente informasjon om kanallisten som gjelder i ditt område.

Teknisk informasjon

10

Tekniske data

Dobbel satellitt-tilkobling (to innganger)

Satellitt RF-inngang

- Frekvensområde inngang: 950–2150 MHz
- RF inngangsnivå: -25 – -65 dBm
- RF impedans: 75 Ohm ubalansert
- LNB-strøm: 13/18 V, 350 mA maks.
- Overbelastningsbeskyttelse
- 22 kHz LNB-styring og DiSEqC1.1-styring

Bakkebasert tilkobling

Bakkebasert RF-inngang

- Frekvensområde inngang:
 - UHF 470–862 MHz (8 MHz BW)
 - VHF 174–222 MHz (7/8 MHz BW)
- COFDM båndbredde: 7 MHz & 8 MHz
- RF inngangsnivå: -90 – -20 dBm
- RF impedans: 75 Ohm
- Utgangsfrekvens gjennomsløyfing: Område 47–862 MHz

Ethernet 10/100BT

- Fullt integrert IEEE 802.3/802.3u
- 10/100 bases T-Physical lag
- Auto-negasjon 10/100, full/halv duplex

Harddisk

- Kapasitet: 250 GB (ca. 120 timer SD eller ca. 40 timer HD)

Videodekoder

MPEG-2 SD & HD

- Standard MPEG-2 MP@HL for 50 Hz

MPEG-4 SD & HD

- MPEG-4 AVC HP@L3 (SD)
- MPEG-4 AVC HP@L4 (HD) for 50 Hz

Audiodekoder

MPEG-1 lag I og II (Musicam Audio)

MPEG-2 lag II

- Modus: Mono, stereo, koblet stereo
- Samplingsnivå: 32, 44.1 eller 48 kHz
- DOLBY AC3
- Modus: gjennomsløyfing, transkodning AC3 og downmixing

Oppløsning/format

- HD: 1280x720 @ 50 Hz progressiv,
eller 1920x1080 @ 50 Hz interlaced
- Uskalert (originalformat) eller skalert (HD > SD)
- SD: 720x576
- Skalering: SD > HD
- Aspektforhold: 4/3 og 16/9
- Konvertering: Pan & Scan, Letterbox, beskåret, normalt,
stort, zoom, 14/9, zoom, 16/9, AFD

SD inngang/utgang

- TV-scart: RGB ut, CVBS (PAL/SECAM), audio H/V, fast
blinking, slow blinking
- AUX-scart: Y/C, CVBS (PAL/SECAM), audio H/V, fast
blinking, slow blinking, RGB inn

HD-utgang

YPbPr: Analog video (og RGB deaktivert på TV-scart)

HDMI: HDMI 1.1 med HDCP 1.1

Bruk informasjonen om (E)EDID HDMI som returneres i displayet

Audio: to PCM-kanaler med MPEG1-lag II, originalt mottatt bitstream ved AC3

Lydutgang

Hi-Fi audioutgang

Mono/stereo ved MPEG1 lag II

Tokanals downmixed ved AC3

Elektrisk S/PDIF

Tokanals PCM ved MPEG1-lag II

Originalt mottatt bitstream ved AC3

Data-port (deaktivert)

1 x USB 2.0 hurtig 500 mA vert

1 x Ethernet

Programkortleser

1 x ISO/IEC 7816, nivå 1/2/3/

Frontpanel

4-sifret 7-segments display

1 tofarget LED

3 knapper: P+, P-, På/Av (Standby)

1 programkortleser

1 deaktivert kobling (USB)

Bakside

2 x IEC 169-24 hunn: SAT inn

1 x IEC 169-2 hunn: DTT inn

1 x IEC 169-2 hann: DTT ut

1 x RJ45: Ethernet

2 x SCART: TV, AUX

3 x RCA: YPbPr

2 x RCA: Stereo H/V

1 x RCA: S/PDIF

1 x HDMI

Strømforsyning

Nettspenning: 220–240 V -50 Hz

Ekstern strømforsyningsadapter

Strømforbruk (inkludert LNB-styring i SAT)

Maks strømforbruk: 35 W

Standby modus: < 8,5 W

Dekoderens fysiske spesifikasjoner

Dimensjoner (LxDxH): 410x220x44 mm

Driftstemperatur: 0 °C til +40 °C

Oppbevaringstemperatur: -25 °C til +65 °C

Tilbehør

Fjernkontroll

2 x 3V litium knappecellebatterier

Ekstern strømforsyningsadapter

HDMI-kabel (1,2 meter)

Ethernet-kabel (5 meter)

Brukerveiledning

Feilsøking

Bruk av dekoderen

Fjernkontrollen virker ikke mot dekoderen.

- Sjekk at du benytter riktig fjernkontroll. Denne er merket Canal Digital.
- Rett fjernkontrollen mot dekoderen. Husk at du trenger fri sikt.
- Sjekk at batteriene er satt i korrekt. Bytt evt. batterier. (se «Sette inn batterier», side 7).

Dekoderens display viser ---: --

- Trykk på ON/OFF-knappen for å slå på dekoderen.

Sort skjerm eller en feilmelding vises.

- Utfør et kanalsøk (se «TV-signal og kanalsøk» s. 60).

Frosset bilde eller mottaksproblem.

- Sjekk alle koblinger (se «Tilkoblinger», side 13).
- Utfør et kanalsøk (se «TV-signal og kanalsøk» s. 60).

Dekoderen finner ingen kanaler.

- Utfør et kanalsøk (se «TV-signal og kanalsøk» s. 60).
- Sjekk at du befinner deg i et mottakerområde.
- Juster antennen på nytt (se «TV-signal og kanalsøk»).
- Hvis du har søkt etter DTT-kanaler (digitalt bakkenett), så må dekoderen være tilkoblet en DTT-antenne (se DTT, side 79).

Ingen lyd i **Dolby Digital**-modus på visse kanaler.

- Sjekk at du har koblet til forsterkeren for hjemmekino ved å bruke S/PDIF-audioutgangen (se «Koble til en hjemmekino-forsterker», side 18).
- Hvis du ikke har koblet til forsterker for hjemmekino, sett digital lydutgang til STEREO (se «Lydinnstillinger», side 66).

For andre feilmeldinger, se canaldigital.no eller kontakt installasjonsleverandør.

Oppdatering av softwaren

Når en feilmelding vises på frontpanelet, trykk OK.

Er00

- Dekoderen er oppdatert. En ny oppdatering er derfor ikke nødvendig.

Er09

- Oppdateringen låser seg. Ta en omstart ved å trekke ut strømledningen, og sett den inn igjen. Oppdateringen starter på nytt. Hvis feilen gjentar seg, er det feil på signalet (for dårlig e.l.).

Er02, Er05, Er10, Er11

- Signalkvaliteten er for dårlig til at programvaren kan oppdateres. Trykk OK. Kontroller signalstyrken og -kvaliteten (se «TV-signal og kanalsøk» s. 60). Hvis signalet er bra, prøv å oppdater igjen (se «Oppdater software», side 88).



Merk! Begge SAT inngangene må ha signal.

For andre feilmeldinger, se **canaldigital.no** eller kontakt installasjonsleverandør.

Forstyrrelser

- Fjernkontrollsignalet kan forstyrres av tv-en. Flytt dekoderen lenger inn i tv-hyllen eller sett den lenger vekk fra tv-en.
- Frys og hakk i bildene kan forårsakes av trådløse WLAN som er plassert for nær dekoderen.

Se neste side for feilsøking i VOD.

Feilsøking i VOD

Kortfeil

Kontroller at programkortet står ordentlig i med gullbrikken opp og inn. Kortet skal være aktivert* for VOD og merket Canal Digital. Ta en omstart av dekoderen.

*Hvis du har et gammelt kort, eller du har bedt om sperring av VOD, vil du ikke få tilgang.

Nettverkskabelen er frakoblet

Vennligst kontroller koblingen. Kontroller at ethernet-kabelen er koblet til dekoderen og internettmodem/nettverkspunkt. Kontroller at du er koblet til Internett. Ta en omstart av dekoderen. Ta evt. kontakt med din internettleverandør.

Tjenesten er ikke tilgjengelig

Kontroller at du er koblet til Internett. Sjekk at dekoderen har en IP adresse (Se internettinnstillinger på side 76). Forny DHCP. Ta en omstart av dekoderen. Ta evt. kontakt med din internettleverandør.

Filmen spiller ikke



Hvis filmen bufrer lenge (buffersirkelen går uten at filmen starter), har du for lav internett-hastighet. VOD-tjenesten trenger en tilgjengelig hastighet på 3 Mbit for å vise film.

Går det tregt, selv med høy nok hastighet? PC-er som surfer/laster ned fra nettet samtidig, vil redusere hastigheten til VOD-tjenesten. Hastigheten kan også variere med nettverkstrafikken generelt.

Se **canaldigital.no** for å teste hvilken internett-hastighet du har i øyeblikket, og for å lese mer om VOD og Internett.

Hvis du ønsker å endre ditt internettabonnement må du kontakte din internettleverandør.

Annet

- Miljøhensyn
- Ansvarsforhold ved salg av HD PVR
- Ordliste



Miljøhensyn

Å ta vare på miljøet er svært viktig for Canal Digital og Sagem Communications, som er produsenten av denne dekoderen. Vi ønsker å produsere systemer hvor miljøet kan ivaretas, og har derfor tatt en beslutning om å integrere en miljømessig profil gjennom hele livssyklusen for produktene, fra tilvirkning til salg, bruk og gjenvinning.

Betydning av symboler på produktet eller emballasjen



WEEE: Produktet skal resirkuleres separat og må ikke kastes sammen med generelt husholdningsavfall. (Se neste side for mer informasjon.)



Resirkulering: Emballasjen kan resirkuleres og må ikke kastes som husholdningsavfall.



Plastemballasje for gjenvinning: Plasten kan resirkuleres, og må derfor ikke kastes sammen med husholdningsavfall.

Resirkulering og avhending av produktet

For å gjøre resirkuleringen enklere, vennligst følg de reglene som gjelder lokalt for denne typen avfall.

Hvis ditt produkt inneholder batterier, må disse leveres til innsamling på dertil egnet sted.

Europeisk lovgivning pålegger avhending av produkter som tilhører klassen for elektriske og elektroniske varer (WEEE) etter følgende inndeling:

- Ved utsalgssteder dersom nytt utstyr kjøpes.
- Ved innsamlingspunkt lokalt (miljøstasjoner, innleveringssteder osv.).

På denne måten kan du delta i gjenbruk og oppgradering av elektrisk og elektronisk avfallsbehandling, som har betydning for miljøet og menneskers helse.

Europeisk direktiv om behandling av utrangert elektrisk og elektronisk utstyr (WEEE)

For opprettholdelsen av et bærekraftig miljø, er det viktig å redusere avfall gjennom gjenbruk, resirkulering, kompostering og energigjenvinning.

I samsvar med direktivet som gjelder elektrisk utstyr (EEE) solgt etter 13.08.2005, vil din dekodeer kunne returneres gratis og resirkuleres av distributøren av utstyret, innenfor begrensningen av mengde og type utstyr som returneres. Disse produktene inneholder materialer som kan være farlige for menneskers helse og miljøet, og vil bli resirkulert.

Direktiv om begrensning av bruk av visse farlige stoffer i elektronisk utstyr (RoHS)

Din dekodeer og de medfølgende batteriene er i samsvar med RoHS direktivet. Farlige materialer som bly, kvikksølv og kadmium er ikke benyttet. Slik unngås miljømessig fare og enhver helserisiko for personell som arbeider med resirkuleringen. Batteriene i fjernkontrollen kan enkelt fjernes.

Merk! Når batteriene i fjernkontrollen er utladete, vennligst lever disse på et innsamlingssted, ikke kast dem i husholdningsavfallet.

Elektrisk forbruk for dekodeeren

For å redusere slitasje og strømforbruket på din dekodeer, anbefales det at du setter den i standby-modus når den ikke er i bruk.

Trekk ut støpslet fra stikkkontakten dersom du ikke skal bruke dekodeeren over en lengre periode.

Ansvarsforhold ved salg av HD PVR

Rettigheter til innhold

Kunden har kun adgang til å lagre innhold/data på harddisken (Hard Disk Drive – HDD) i samsvar med det som følger av avtalen eller av lov. Kunden kan kun lagre innhold/data på harddisken til privat bruk uten vederlag. All annen utnyttelse, mangfoldiggjøring, offentlig fremvisning eller bruk av innhold/data lagret på harddisken offentlig eller kommersielt mot vederlag eller liknende, er forbudt.

Harddisken eller lagret innhold/data på harddisken kan ikke benyttes i strid med rettighetshaverens interesser.

Kunden kan ikke ta digitale kopier eller sikkerhetskopi av innhold som er lagret på harddisken. Canal Digital har heller ikke mulighet til å ta sikkerhetskopi av innhold/data som er lagret på kundens harddisk.

Canal Digital har ikke mulighet til å foreta innsyn i / kontroll av innhold som kunden har lagret på harddisken.

Kundens ansvar

Kunden er selv ansvarlig for korrekt installasjon av harddisken. Enhver lagring av innhold/data på harddisken skjer på kundens ansvar og risiko. Canal Digital fraskriver seg ethvert ansvar for feil/skade som måtte oppstå på harddisken, som for eksempel tap av lagret innhold/data.

Ordliste

720p / 1080i: Se HDTV.

Bakkenett: Se DTT.

Bildeformat 16:9 (Widescreen): Bildeformatet på en Widescreen-tv. Formater er tilnærmet formatet brukt i filmindustrien.

Bildeformat 4:3: Bildeformatet på en tradisjonell tv.

Båndbredde: (Bandwidth) – Den frekvensplassen et signal trenger. En analog enhet som måles i Hertz, kiloHertz eller megaHertz. Både analoge og digitale signaler som sendes over en hvilken som helst forbindelse vil oppta en viss båndbredde.

Composite: Kompositvideo, FBAS eller CVBS (Composite Video Blanking Sync) – Benyttes for overføring av analogt bilde. Gir dårligere bilde enn RGB og S-video. Klarer ikke HD.

Digital-tv: Digitale kanaler tar mindre plass enn analoge, noe som gjør det mulig å sende flere kanaler på samme båndbredde som en analog kanal krever.

Dolby Digital: Et flerkanals digitalt lydsystem for kinoer, hjemmekinoutstyr og musikkanlegg.

DTH: (Direct To Home) – fjernsyn via satellitt direkte til boligen.

DTT: (Digital terrestrial television) – Digitalt bakkenett bestående av fjernsynssendere på bakken som sender digital-tv slik at de kan tas imot med vanlig tv-antenne koblet til en dekodeur.

DVI: (Digital Visual Interface) – En kabel for overføring av bildesignaler.

Frekvens: Betegner antallet svingninger pr sekund, og måles i Hz (Hertz). En vanlig tv oppdaterer bildet 50 ganger i sekundet (50 Hz). En tv med 100 Hz oppdaterer bildet 100 ganger pr sekund noe som gjør bildet mindre flimrete og mer behagelig å se på.

HDCP: (High-Bandwidth Digital Content Protection) – En digital piratkopi-beskyttelse som krypterer HD-signalene.

HD-kompatibel: tv-en har en inngang som støtter HDTV signalet, men som pga. lav oppløsning eller mangel på digital inngang ikke kan merkes HD-ready. Dvs. at tv-en kan vise HDTV med begrenset oppløsning.

HDMI: (High Definition Multimedia Interface) – En kontakt for digital overføring av lyd og bilde.

HD-klar: tv-en kan vise tv i høydefinisjon, HDTV.

HDTV: (High Definition Television) – Tv-teknologi med økt bildeklarhet gjennom flimrefritt og mer detaljert bilde. Bredformat (16:9) er også en viktig komponent i denne teknologien. HDTV tillater bruk av større skjerm, og gir skarpere bilde med flere detaljer.

720p: (1280x720 pixler, progressiv). Egner seg best for bilder med mye bevegelse, f. eks sportssendinger.

1080i: 1920x1080 pixler, interlaced (sammenflettede) – Gir en detaljrik oppløsning og skaper bedre og roligere bilder.

Hi-fi: (High Fidelity) – Garanterer god kvalitet ved høy pålitelighet i lydinnspillinger og -gjengivelser.

Hjemmekino: (Surroundsystem) – Består vanligvis av fem (eller flere) små høyttalere pluss en subwoofer.

Interlaced: Sammenflettet. – Bildelinjene flettes sammen og gir inntrykk av at bildefrekvensen er dobbelt så høy.

Kabel-tv: Tv-signaler sendt gjennom en kabel i bakken.

Koaksialkabel: Høykapasitets overføringskabel som bl.a. benyttes i kabel-tv-nettet.

Letterbox: For 4:3-tv. Viser hele tv-bildet, og gir svarte striper oppe og nede ved bilder i bredformat.

MPEG 2: (Moving Picture Expert Group) – Betegner den vanligste standarden for videokomprimering. Den kan redusere antall digitale «ord» per bilde fra 830.000 til 5000. Komprimering gjør at vi i dag kan få 3-4 digitale tv-kanaler på samme frekvens som en analog kanal.

MPEG 4: Forbedret versjon av MPEG 2 med en mer effektiv komprimering. Brukes i HD-kanalene.

Pan & Scan: For 4:3-tv. Tv-bilder i bredformat vises i full høyde, mens de kuttes på sidene.

Parabol: Skålantenne for mottak av signaler sendt via satellitter. Sendingene er digitale og krever en dekode.

Programkort: Inneholder unik nøkkelinformasjon som benyttes for å dekryptere de tjenestene programkortet er autorisert for.

Progressive Scan: Alle bildets linjer vises samtidig, i motsetning til interlaced. Gir et mer stabilt og rolig bilde.

PVR: (Personal Video Recorder) – Digital dekode med harddiskoptaker.

RGB: For overføring av analogt bilde. Gir bedre bilde enn Composite og S-video.

S/PDIF: (Sony/Philips Digital Interconnect Format) – En standard for overføring av digitale lydsignaler.

Satellitt-tv: Kalles også parabol-tv. Se parabol.

Scart: En scartkontakt er en multitylkobling for lyd og bilde som kan overføre signaler som f.eks RGB, komposit-video, S-video og lyd. Den klarer ikke HD-oppløsning.

Stereo: Den vanligste lydtypen er stereo. Stereo er to separate lydkanaler, for en mer realistisk og naturtro lyd.

Surround: Se hjemmekino.

S-VHS: Se S-video.

S-video: For overføring av analogt bilde. Kalles også for Y/C eller S-VHS. Klarer ikke HD-oppløsning. Er dårligere enn RGB, men bedre enn Composite.

UHF: (Ultra High Frequency)
– Frekvensbåndet 300–3000 Mhz.

VHF: (Very High Frequency) – høyfrekvens 30–300 Mhz.

YPbPr / YCbCr / YB-Y R-Y / YUV: Komponentvideo – En analog overføring av HD-signaler. Bedre enn RGB. Klarer normalt også HD-oppløsning.

Canal Digital Norge AS

4896 Grimstad

Kundeservice 06090

www.canaldigital.no

Canal Digital AS er Nordens største digital-tv-distributør. Rundt tre millioner nordiske husstander mottar tv direkte eller indirekte fra Canal Digital, som er heleid av Telenor. Vi har avtaler med de største tv-kanalene i Norge, Norden og Europa og tilbyr nærmere 100 tv-kanaler via satellitt og kabel-tv. Med kabel-tv tilbyr vi også bredbånd. I 2007 lanserte vi HDTV i Norge.